

Предисловие

Уважаемый владелец автомобиля марки «Geely»!

Благодарим за доверие, оказанное компании Geely, и за выбор автомобиля марки Geely, главными преимуществами которого являются высокая безопасность, комфортабельность, динамичность и экономичность. Предлагаемая высокое качество продукции и услуг, мы искренне надеемся, что вы сможете получить максимум удовольствия от владения новым автомобилем.

Перед началом эксплуатации нового автомобиля внимательно изучите настоящее Руководство. Управление автомобилем осуществляйте в строгом соответствии с изложенными инструкциями. Это поможет Вам эффективно, правильно и безопасно эксплуатировать автомобиль, содержать его в технически исправном состоянии и на надлежащем уровне поддерживать его рабочие характеристики. Чем лучше вы знакомы с особенностями вашего автомобиля, тем больше удовольствия вы получите от управления им.

В случае обнаружения каких-либо проблем во время эксплуатации автомобиля обратитесь к ближайшему официальному дилеру «Geely». Персонал дилера обеспечит высококачественное техническое обслуживание и ремонт в кратчайшие сроки. Проводите обслуживание автомобиля у официальных дилеров «Geely» в соответствии с графиком технического обслуживания, предусмотренным прилагаемой сервисной книжкой. Настоящее Руководство содержит информацию, актуальную на момент его опубликования. ООО «ДЖИЛИ-МОТОРС» в одностороннем порядке оставляет за собой право на внесение изменений в данный продукт без дополнительных уведомлений после опубликования настоящего Руководства. Вследствие большого разнообразия комплектаций некоторого оборудования, описанное в настоящем Руководстве, может не соответствовать фактическому оборудованию, установленному на приобретенный Вами автомобиль.

С актуальной информацией Вы можете ознакомиться на официальном сайте ООО «ДЖИЛИ-МОТОРС» по адресу: <http://geely-motors.com>.

Настоящее Руководство является неотъемлемой частью автомобиля. При продаже автомобиля или передаче его в управление третьему лицу передайте также настоящее Руководство и сервисную книжку новому владельцу вместе с автомобилем.

Желаем вам удачи и счастливого пути!

Июль 2024 г.

Примечание: иллюстрации в данном руководстве приводятся в качестве примера и предназначены только для справки. Фактический вид оборудования, установленного на автомобиле, может отличаться от показанного на иллюстрациях.

Специальное заявление

Все права защищены. Воспроизведение, сохранение в любой поисковой системе или передача в любой форме или любыми средствами, включая электронные или механические средства записи, настоящего Руководства полностью или в части без письменного разрешения ООО «ДЖИЛИ-МОТОРС» запрещается.

Иллюстрации в данном Руководстве приведены в качестве примера и предназначены только для справки.

ООО «ДЖИЛИ-МОТОРС» оставляет за собой право на окончательную интерпретацию сведений, изложенных в Руководстве. При передаче автомобиля другому лицу вручите настоящее Руководство новому пользователю для надлежащего использования автомобиля и мультимедийной системы.

Инструкции по использованию

– Мы рекомендуем с осторожностью использовать мультимедийную систему во время управления автомобилем, во избежание отвлечения внимания от вождения, которое влечет за собой снижение безопасности дорожного движения.

ООО «ДЖИЛИ-МОТОРС» не несет ответственности за последствия, являющиеся результатом отвлечения внимания при использовании мультимедийной системы автомобиля.

– Не наносите теплоизоляционную пленку и подобные материалы на ветровое стекло во избежание экранирования GPS- и GSM-сигнала.

– В USB-накопителе не должно быть файлов, не поддерживаемых мультимедийной системой.

– Если на балансе оператора связи недостаточно средств, пожалуйста, пополните его вовремя, иначе это повлияет на нормальную работу функций, зависящих от мобильного подключения.

– Качество и скорость передачи данных мультимедийной системой зависит от мобильного оператора.

– При отсутствии сигнала мобильной связи некоторые функции могут быть ограничены или отсутствовать.

Отказ от ответственности

– Отказ от ответственности в отношении мультимедийной системы автомобиля:

Определение местоположения автомобиля, осуществляемое мультимедийной системой, зависит от точности определения местоположения спутниками GPS. В связи с ограничениями развития технологии позиционирования по спутникам GPS, а также изменением направлений транспортных потоков, правил дорожного движения, временным регулированием дорожного движения и т. д., навигационные маршруты, включая функцию определения местоположения, могут содержать ошибки или пропущенные данные. ООО «ДЖИЛИ-МОТОРС» не несет ответственность за любые убытки, понесенные по причине возникновения таких рисков.

– Отказ от ответственности в отношении любых нареканий на электронные карты навигационной системы;

В связи с развитием транспортной инфраструктуры, а также постоянным изменением информации о регулировании дорожного движения, информация, предоставляемая продуктом, через некоторое время может перестать в полной мере соответствовать фактическим данным. Водитель должен следить за текущей дорожной обстановкой и не нарушать правила дорожного движения.

Маршруты по навигационной карте* могут не соответствовать дорожной обстановке на конкретной территории в связи с изменением правил дорожного движения или временным регулированием дорожного движения, поэтому учитывайте текущие дорожные условия и соблюдайте правила дорожного движения.

– Отказ от ответственности в отношении системы навигации*;

В связи с изменением дорожной обстановки в реальном времени навигационные маршруты, планируемые на основании навигационной карты, могут использоваться только в справочных целях во время вождения. Например: маршрут, выбранный самим водителем при движении по знакомой местности, может быть более эффективным, чем маршрут, спланированный

на основании навигационной карты.

– Отказ от ответственности в отношении приема спутникового сигнала*:

Навигационная система способна принимать сигналы более чем восьми спутников. Обычно для вычисления точного местоположения автомобиля навигационной карте необходимы сигналы только трех-четырех спутников. Однако эффективность приема сигнала иногда может ухудшаться из-за погодных условий или наличия высотных зданий.

– Отказ от ответственности в отношении погрешности:

Стандартная погрешность определения местоположения навигационной системой* при нормальном приеме спутникового сигнала составляет 5–10 метров. Однако, когда автомобиль движется по ровной дороге, эта погрешность может возникать даже после срабатывания функции автоматической корректировки. Дорога, по которой движется автомобиль в это время, может не соответствовать местоположению автомобиля, отмеченному на карте, или Ваш автомобиль может отображаться движущимся по параллельной дороге, расположенной рядом.

Не все мобильные устройства могут быть совместимы с мультимедийной системой.

Основная информация по безопасности

– Не пытайтесь устанавливать, ремонтировать мультимедийную систему или изменять ее конструкцию самостоятельно, поскольку ее внутренние компоненты находятся под высоким напряжением, что может стать причиной поражения электрическим током или причиной неисправности мультимедийной системы вплоть до её полной неработоспособности. Для проведения регулировки и ремонта мультимедийной системы или проверки состояния ее внутренних компонентов обратитесь к официальному дилеру марки «Geely».

– Не допускайте контакта мультимедийной системы с жидкостью. В случае попадания внутрь мультимедийной системы жидкости или посторонних частиц припаркуйте автомобиль, соблюдая правила дорожного движения, немедленно выключите зажигание и обратитесь к официальному дилеру марки «Geely» для проведения проверки или ремонта. В этом случае не используйте мультимедийную систему во избежание пожара, поражения электрическим током, а также возникновения технических неисправностей.

– В случае возникновения каких-либо посторонних звуков, дыма или нехарактерного запаха, а также при появлении на дисплее мультимедийной системы любого необычного символа немедленно отключите питание и обратитесь к официальному дилеру марки «Geely» для проведения проверки или ремонта. В этом случае не используйте мультимедийную систему во избежание ее серьезного повреждения.

– Во время движения автомобиля запрещается управлять мультимедийной системой во избежание отвлечения внимания от вождения, что может привести к возникновению дорожно-транспортного происшествия.

– Прежде чем выполнять необходимые регулировки или просматривать видеофайлы или файлы изображений, сначала припаркуйте автомобиль в безопасном месте и задействуйте стояночный тормоз.

– Слишком высокая или слишком низкая температура негативно влияют на функционирование мультимедийной системы.

– При длительной стоянке автомобиля с выключенным двигателем, когда он подвергся интенсивному воздействию прямых солнечных лучей или отрицательной наружной температуры, салон автомобиля может значительно нагреться или охладиться, что приведет к нарушению нормальной работы мультимедийной системы. После того как температура в салоне автомобиля вернется в пределы нормального диапазона, система будет работать корректно. Если нормальная работа мультимедийной системы не восстановилась, для проведения ее проверки или ремонта обратитесь к официальному дилеру марки «Geely».

– Во время заправки автомобиля топливом прекратите использование мультимедийной системы и выключите ее.

– Во избежание быстрой разрядки аккумуляторной батареи при использовании мультимедийной системы двигатель должен работать. В противном случае аккумуляторная батарея будет разряжена.

– Навигационная система* может только оказывать помощь при вождении автомобиля. Маршруты и навигационная информация, отображаемые на дисплее мультимедийной систе-

1

2

3

4

5

6

7

8

мы, предназначены только для справки. Всегда соблюдайте правила дорожного движения.

– При использовании мобильного телефона не рекомендуется держать его антенну рядом с дисплеем мультимедийной системы во избежание возникновения помех видеосигнала в виде появляющихся на дисплее точек и цветных полос.

– Во избежание повреждения дисплея мультимедийной системы прикасайтесь к дисплею только пальцами.

– При совершении вызова с телефона, подключенного к мультимедийной системе внутри автомобиля, или использовании мультимедийной системы для вызова телефона, находящегося внутри автомобиля, может возникнуть эхо или искажение сигнала из-за влияния звукового усилителя, взаимных помех и других причин. Такая операция не рекомендуется.

– Рабочее напряжение мультимедийной системы составляет 12–15 В. Недостаточное или повышенное напряжение аккумуляторной батареи может активировать функцию самозащиты системы, что приведет к ее перезагрузке.

Рекомендации по использованию дисплея мультимедийной системы:

– Не допускайте попадания прямых солнечных лучей на дисплей мультимедийной системы в течение длительного времени во избежание его повреждения в результате воздействия высокой температуры.

– Не используйте дисплей мультимедийной системы, если его температура находится выше или ниже пределов рабочего диапазона (от -20 до +65 °С), поскольку это может привести к нарушению нормальной работы дисплея и его повреждению.

– Не подвергайте дисплей мультимедийной системы прямому воздействию потока горячего или холодного воздуха, поступающего из кондиционера, поскольку это приведет к нагреву или намоканию компонентов мультимедийной системы и ее повреждению.

– Не прилагайте усилия при прикосновении к дисплею мультимедийной системы или проведении по нему пальцем во избежание возникновения царапин и других повреждений.

– Для удаления пыли с экрана или для его очистки сначала выключите питание системы, а затем протрите экран мягкой сухой тканью. Протирайте экран аккуратно, не допуская появления царапин на его поверхности. Не используйте едкие или коррозионно-активные химические очистители.

– Когда срок службы элементов подсветки заканчивается, экран темнеет и четкость изображения снижается.

Содержание

Общая информация

5 О настоящем руководстве

- 5 Примечания для пользователей
- 6 Пояснения к условным символам
- 6 Условные обозначения

7 Обзор автомобиля

- 7 Внешнее оборудование
- 9 Оборудование салона
- 10 Оборудование моторного отсека

Функции доступа и управления замками автомобиля

11 Ключ и противоугонная система

- 11 Электронный ключ
- 12 Иммобилайзер двигателя

13 Запирание и отпирание автомобиля

- 13 Бесключевое запирание и отпирание дверей автомобиля
- 15 Дистанционное запирание и отпирание дверей
- 15 Запирание и отпирание дверей изнутри автомобиля
- 15 Автоматическое запирание и отпирание дверей
- 16 Открывание двери
- 16 Открывание и закрывание двери багажного отделения
- 18 Устройство защиты от открывания двери детьми

19 Пусковой переключатель

- 19 Пусковой переключатель (система бесключевого запуска двигателя)

Оборудование автомобиля

21 Сиденья

- 21 Переднее сиденье
- 23 Заднее сиденье
- 24 Обогрев и вентиляция сидений*

- 25 Функция памяти сиденья водителя*

27 Комбинация приборов

- 27 Комбинация приборов. Общая информация
- 30 Сигнальные лампы и индикаторы

35 Отопление, вентиляция и кондиционирование воздуха

- 35 Органы управления климатической системой
- 38 Дефлекторы вентиляции
- 39 Настройки системы кондиционирования

40 Световые приборы

- 40 Комбинированный переключатель освещения
- 42 Внутреннее освещение
- 44 Наружное освещение

44 Стеклоочистители

- 44 Комбинированный переключатель стеклоочистителей

46 Рулевое колесо

- 46 Звуковой сигнал
- 46 Регулировка рулевого колеса
- 47 Обогрев рулевого колеса*
- 48 Кнопки управления на рулевом колесе

50 Зеркала заднего вида

- 50 Наружные зеркала заднего вида
- 52 Внутреннее зеркало заднего вида

53 Окна

- 53 Электрические стеклоподъемники

55 Панорамный люк*

59 Солнцезащитный козырек

- 59 Солнцезащитный козырек и косметическое зеркало

60 Вещевые отделения

- 60 Места для хранения в передней части салона
- 62 Места для хранения в задней части салона

* – функция может полностью или частично отсутствовать в комплектации Вашего автомобиля

- 63 Багажное отделение
- 64 Источники питания и USB-разъемы
- 64 Розетка 12 В питания и USB-разъемы центральной консоли
- 65 Беспроводная зарядка*
- 66 Рейлинги на крыше
- 66 Рейлинги на крыше

Сиденья и защитные устройства

- 67 Ремни безопасности
- 67 Общие сведения о ремнях безопасности
- 68 Трехточечный ремень безопасности
- 70 Подушки безопасности
- 70 Общие сведения о подушках безопасности
- 70 Расположение подушек безопасности
- 73 Срабатывание подушек безопасности
- 75 Детские удерживающие устройства
- 75 Выбор детского удерживающего устройства
- 77 Использование детского удерживающего устройства
- 78 Установка детского удерживающего устройства

Запуск двигателя и вождение автомобиля

- 81 Вождение автомобиля
- 81 Инструкции по вождению
- 85 Запуск двигателя
- 87 Система «старт-стоп» (автоматический запуск и остановка двигателя)*

89 Переключение передач

- 89 Положения рычага селектора
- 90 Рекомендации по эксплуатации

91 Режим движения

- 91 Доступные режимы движения

91 Системы интеллектуальной помощи вождению*

- 91 Общие сведения о системах интеллектуальной помощи вождению
- 92 Система круиз-контроля (CC)*
- 94 Система адаптивного круиз-контроля (ACC)*
- 103 Интеллектуальная система помощи при движении в полосе (ICA)*
- 112 Система удержания в полосе движения (LKA)*
- 115 Система уменьшения тяжести последствий фронтального столкновения (CMSF)*
- 119 Система распознавания дорожных знаков (TSI)*
- 120 Распознавание информации об ограничении скорости*
- 121 Система помощи, использующая задний боковой радар*
- 125 Система интеллектуального управления дальним светом фар (IHBC)*

127 Системы помощи водителю

- 127 Рабочая тормозная система
- 127 Стояночная тормозная система
- 129 Антиблокировочная система тормозов (ABS)
- 129 Электронная система распределения тормозного усилия (EBD)*
- 129 Электронная система динамической стабилизации (ESC)
- 130 Система предотвращения опрокидывания (ARP)*
- 130 Система помощи при экстренном торможении (EBA)*
- 131 Система контроля тягового усилия (TCS)*

* – функция может полностью или частично отсутствовать в комплектации Вашего автомобиля

- 131 Система помощи при начале движения на уклоне (HHC)*
- 131 Автоматическое включение электрического стояночного тормоза
- 131 Система контроля движения под уклон (HDC)*
- 132 Сигнализация экстренного торможения (HAZ)
- 132 Электрический усилитель рулевого управления (EPS)
- 132 Система контроля давления в шинах*
- 134 Система помощи при парковке***
- 136 Система обзора при движении задним ходом*
- 137 Система панорамного изображения*
- 139 Заправка топливом**
- 139 Заправка топливом
- 140 Система снижения токсичности выбросов**
- 140 Трехкомпонентный каталитический нейтрализатор
- 141 Предупреждение об опасности выхлопных газов двигателя

142 Топливная система

Действия в чрезвычайной ситуации

- 143 Средства предупреждения об опасности и экстренной помощи**
- 143 Аварийная световая сигнализация
- 143 Светоотражающий жилет*
- 143 Знак аварийной остановки*
- 144 Огнетушитель*
- 144 Аптечка первой помощи*
- 145 Аварийное отпирание**
- 145 Аварийное отпирание дверей
- 145 Аварийное отпирание двери багажного отделения

146 Замена элемента питания электронного ключа

- 146 Процедура замены элемента питания электронного ключа

147 Запуск двигателя от внешнего источника питания

- 147 Процедура запуска от внешнего источника питания

149 Буксировка автомобиля

- 149 Инструкции по буксировке
- 149 Буксировочная проушина

151 Замена колеса запасным

153 Замена предохранителя

- 153 Проверка и замена предохранителя

155 Блок предохранителей в моторном отсеке

- 158 Блок предохранителей в салоне

161 Замена ламп

161 Действия в экстренной ситуации

- 161 Перегрев двигателя
- 162 Высвобождение застрявшего автомобиля
- 162 Система вызова экстренных оперативных служб*
- 163 Аварийное выключение двигателя

Ремонт и техническое обслуживание

165 Уход и техническое обслуживание

- 165 Регулярное техническое обслуживание
- 165 Масла и жидкости
- 166 Моторное масло
- 167 Охлаждающая жидкость
- 168 Тормозная жидкость
- 169 Омывающая жидкость

169 Щетки стеклоочистителя

- 169 Замена щеток стеклоочистителя

* – функция может полностью или частично отсутствовать в комплектации Вашего автомобиля

171 Аккумуляторная батарея

- 171 Техническое обслуживание аккумулятора

173 Шины

- 173 Техническое обслуживание шин

176 Мойка и чистка автомобиля

- 176 Мойка кузова
- 177 Чистка салона

Техническая информация

179 Идентификация автомобиля

- 179 Идентификационный номер автомобиля (VIN)
- 179 Сертификационная табличка автомобиля
- 180 Номер двигателя
- 180 Регистратор данных о событиях (EDR)*

181 Технические параметры

- 181 Габаритные размеры автомобиля
- 181 Весовые параметры автомобиля
- 181 Ходовые характеристики автомобиля
- 182 Экологический класс
- 182 Основные характеристики двигателя
- 182 Параметры шин

183 Рекомендуемые рабочие жидкости

- 183 Рекомендуемые жидкости и заправочные объемы

185 Указатель

* – функция может полностью или частично отсутствовать в комплектации Вашего автомобиля

О настоящем руководстве

Примечания для пользователей

Указания в отношении использования руководства

- Руководство по мультимедийной системе – важная часть данного руководства. Оно предназначено для ознакомления с мультимедийной системой автомобиля. Подробные инструкции по работе с мультимедийной системой см. в соответствующем руководстве.
- Содержащаяся в настоящем руководстве информация действительна на момент публикации. Содержание настоящего руководства основано на той информации об изделии, которая была действительна на момент публикации. Для удовлетворения потребностей клиентов, а также в целях соблюдения требований законов и правил конфигурация и эксплуатационные характеристики автомобиля непрерывно оптимизируются и совершенствуются. Ваш автомобиль может отличаться от описания, приведенного в руководстве.
- Версия программного обеспечения и настройки автомобиля могут обновляться с течением времени. Перед обновлением вы будете проинформированы для получения вашего согласия. Информация, отображаемая после обновления, так же, как и некоторые функции, могут отличаться от приведенных в руководстве пользователя, поставляемом вместе с приобретенным автомобилем. Приоритет остается за актуальной информацией.

Важные примечания

- Регулярно проверяйте степень износа шин и давление воздуха в них в соответствии с рекомендациями, приведенными в настоящем руководстве.
- Используйте только рекомендованные масла и рабочие жидкости. Выполняйте техническое обслуживание в соответствии с требованиями, изложенными в руководстве.

Меры предосторожности

- Автомобиль оснащен антиблокировочной системой тормозов (ABS). При экстренном торможении всегда полностью нажимайте на педаль тормоза, избегайте прерывистого торможения.
- Автомобиль оборудован надувными подушками безопасности. Чтобы обеспечить безопасность детей, не размещайте детское удерживающее устройство, устанавливаемое против хода движения, на сиденье, защищенном фронтальной подушкой безопасности (если она не выключена или отсутствует функция ее отключения).
- Необходимо правильно размещать напольные коврики и использовать коврики подходящего размера. Напольный коврик не должен создавать помех нормальной работе педалями. Не допускайте соскальзывания накладок педалей, так как это может затруднить нажатие педалей и привести к дорожно-транспортному происшествию.
- Не допускайте длительной стоянки автомобиля с работающим двигателем. Не вдыхайте выхлопные газы. Не допускайте случайного нажатия на педаль акселератора, чтобы исключить работу двигателя с повышенными оборотами холостого хода, так как это может привести к возгоранию автомобиля и стать причиной серьезных или смертельных травм и материального ущерба.

Аксессуары, запасные части и модификации

- Для обеспечения безопасности вождения запрещается самостоятельно снимать или заменять любые детали автомобиля. Некоторые крепежные элементы покрыты герметиком или клеем, поэтому они не могут быть повторно использованы.
- Самостоятельная модификация автомобиля или установка дополнительного оборудования строго запрещены. Компания Geely Auto не несет ответственности за какой-либо ущерб,

1

2

3

4

5

6

7

8

прямым или косвенным образом вызванный несоблюдением данного требования.

- Компания Geely Auto несет ответственность только за прошедшие испытания и сертифицированные оригинальные аксессуары и дополнительное оборудование заводского производства. Чтобы обеспечить максимальную производительность и безопасность автомобиля, рекомендуется использовать оригинальную продукцию компании Geely Auto.

Пояснения к условным символам

В настоящем руководстве изложена информация по всем возможным конфигурациям автомобиля. Вследствие большого разнообразия комплектаций некоторое оборудование, описанное в настоящем руководстве, может не соответствовать фактическому оборудованию, установленному на приобретенный вами автомобиль. Приоритет остается за фактической комплектацией автомобиля.

Внимание

 Игнорирование этого предупреждения может привести к серьезной травме или смерти. Строго следуйте инструкциям или требованиям, которые здесь приведены. ◀

Предупреждение

 Необходимо строго соблюдать все указания и требования, изложенные под данным заголовком. Их несоблюдение может привести к повреждению вашего автомобиля. ◀

Описание

 Указанные сведения содержат информацию, которая помогает использовать автомобиль более эффективно. ◀

Защита окружающей среды

 Содержит указания, позволяющие уменьшить вредное воздействие на окружающую среду. ◀

Примечание (*)

Звездочка «*» после заголовка или наименования означает, что описанные здесь устройство или функция доступны только в определенных конфигурациях и не обязательно присутствуют в конкретном автомобиле. ◀

Условные обозначения



Указывает на объект.



Указывает направление движения объекта.



Указывает направление вращения объекта.



Указывает на недопустимость действия или ситуации.

Обзор автомобиля

Внешнее оборудование

Вариант с панорамным люком

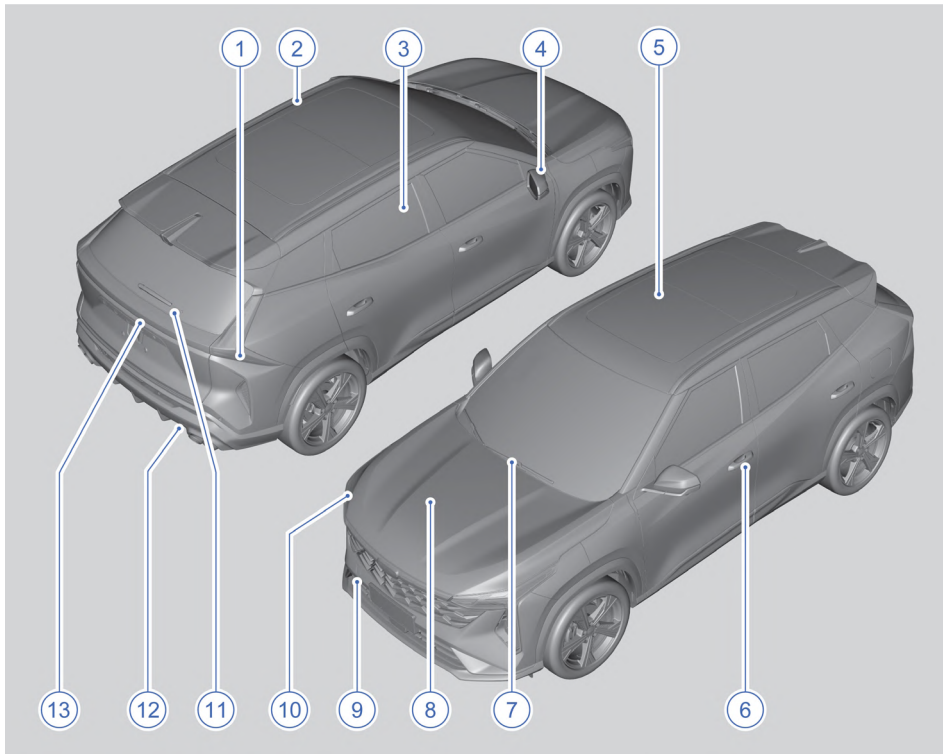

- | | |
|----------------------------------|---|
| 1. Задний комбинированный фонарь | 8. Капот моторного отсека |
| 2. Рейлинг на крыше | 9. Крышка отверстия для передней буксировочной проушины |
| 3. Окно | 10. Передняя комбинированная фара |
| 4. Наружное зеркало заднего вида | 11. Задний стеклоочиститель |
| 5. Панорамный верхний люк | 12. Крышка отверстия для задней буксировочной проушины |
| 6. Наружная дверная ручка | 13. Дверь багажного отделения |
| 7. Передний стеклоочиститель | |

1

2

3

4

5

6

7

8

Вариант без панорамного люка

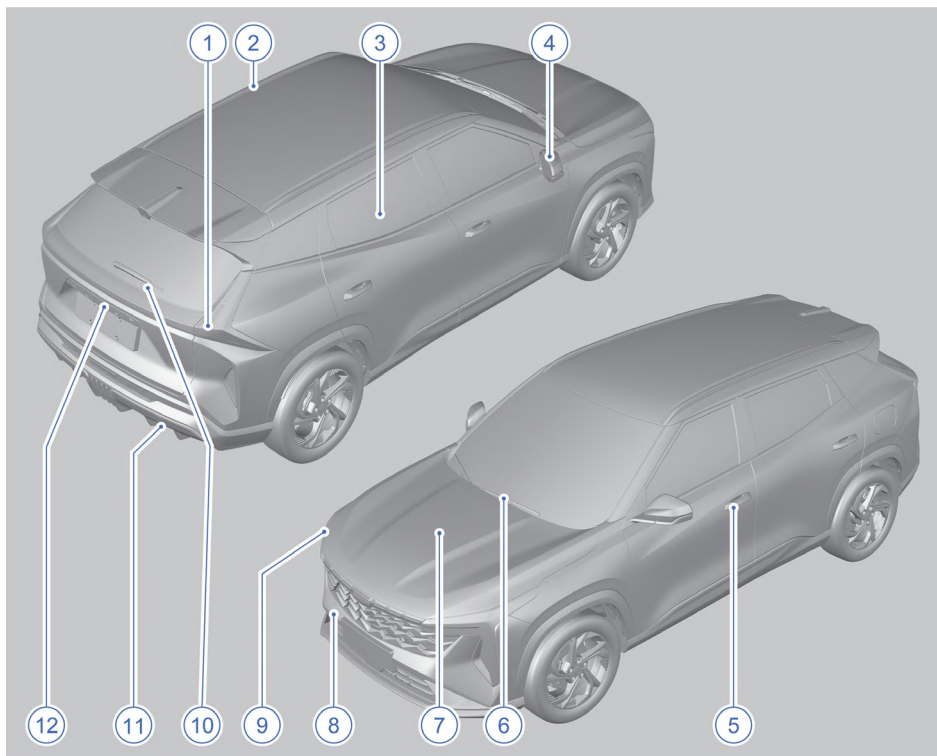

- 1. Задний комбинированный фонарь
- 2. Рейлинг на крыше
- 3. Окно
- 4. Наружное зеркало заднего вида
- 5. Наружная дверная ручка
- 6. Передний стеклоочиститель

- 7. Капот моторного отсека
- 8. Крышка отверстия для передней буксировочной проушины
- 9. Блок-фара
- 10. Задний стеклоочиститель
- 11. Крышка отверстия для задней буксировочной проушины
- 12. Дверь багажного отделения

Оборудование салона

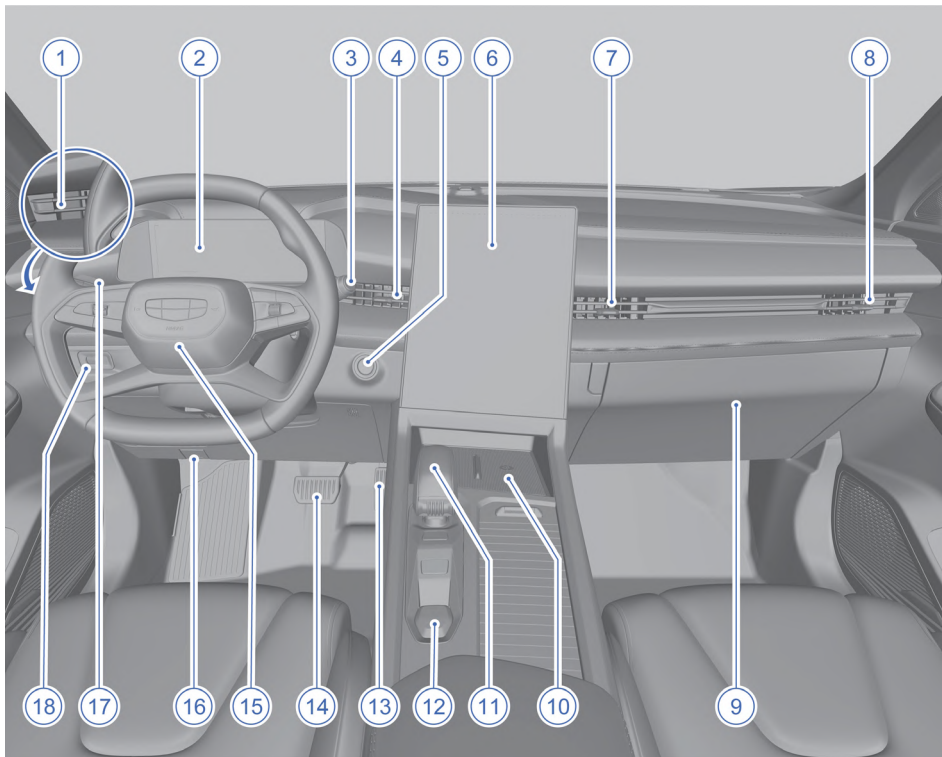

- | | |
|--|--|
| 1. Левый дефлектор вентиляции | 10. Беспроводное зарядное устройство* |
| 2. Комбинация приборов | 11. Рычаг селектора |
| 3. Комбинированный переключатель стеклоочистителей | 12. Выключатель электрического стояночного тормоза |
| 4. Центральный левый дефлектор вентиляции | 13. Педаль акселератора |
| 5. Пусковой переключатель | 14. Педаль тормоза |
| 6. Дисплей мультимедийной системы | 15. Рулевое колесо |
| 7. Центральный правый дефлектор вентиляции | 16. Рукоятка отпирания капота двигателя |
| 8. Правый дефлектор вентиляции | 17. Комбинированный переключатель внешнего освещения |
| 9. Перчаточный ящик | 18. Регулятор высоты света фар |

* – функция может полностью или частично отсутствовать в комплектации Вашего автомобиля

Оборудование моторного отсека

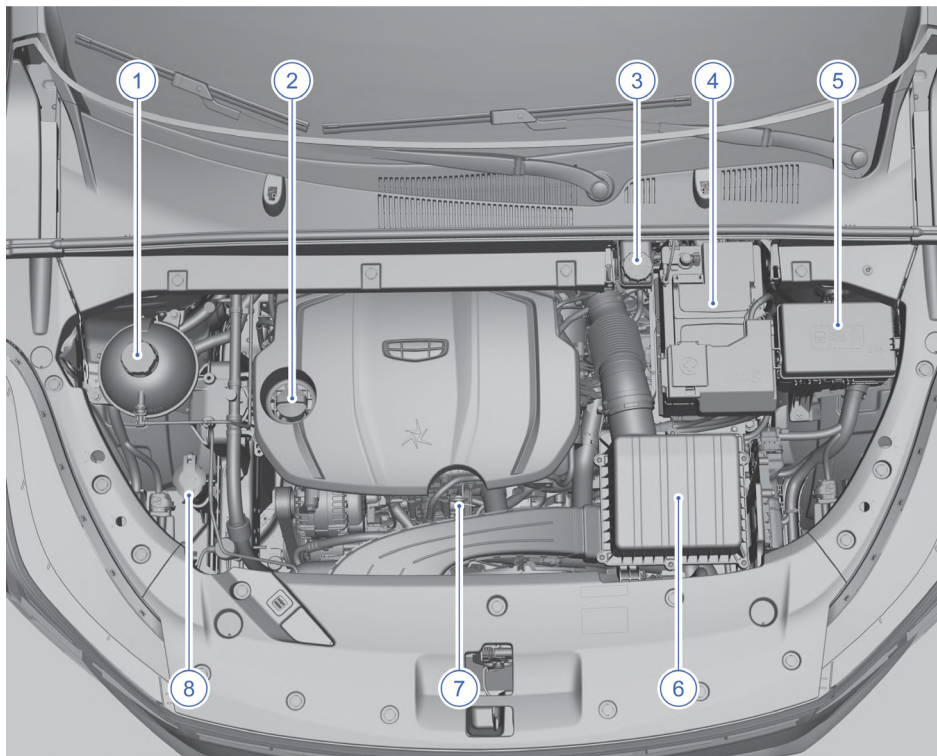

1. Расширительный бачок системы охлаждения
2. Крышка маслозаливной горловины двигателя
3. Бачок тормозной жидкости
4. Аккумуляторная батарея
5. Блок предохранителей в моторном отсеке
6. Воздушный фильтр
7. Маслоизмерительный щуп
8. Бачок жидкости стеклоомывателя

Ключ и противоугонная система

Электронный ключ

Описание кнопок ключа

Электронный ключ, прилагаемый к автомобилю, зарегистрирован в автомобильной системе безопасности. Ключом, который не запрограммирован в системе, невозможно запустить двигатель. В случае утери или повреждения новый электронный ключ можно получить только в сервисном центре Geely. Если ваш электронный ключ утерян или украден, как можно скорее обратитесь в сервисный центр компании Geely. Функция запуска двигателя утерянным ключом будет деактивирована. Если электронный ключ будет найден, специалисты сервисного центра Geely могут восстановить его функциональность.

i Предоставить новый электронный ключ сразу же при обращении невозможно. Понадобится некоторое время, чтобы изготовить новый ключ для вашего автомобиля. ◀

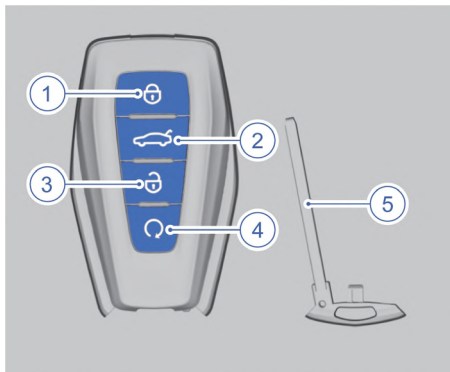

1. Кнопка запираения дверей
2. Кнопка отпираения двери багажного отделения
3. Кнопка отпираения дверей
4. Кнопка дистанционного запуска двигателя
5. Механический ключ



- Если вы не помните местоположение автомобиля и система противоугонной сигнализации находится в режиме охраны, быстро дважды нажмите кнопку запираения дверей на электронном ключе, чтобы активировать функцию поиска автомобиля. Начнут мигать указатели поворота и будет раздаваться звуковой сигнал.
- Если электронный ключ находится в пределах диапазона обнаружения, сначала нажмите кнопку запираения дверей на электронном ключе, а затем в течение 2 секунд нажмите и удерживайте кнопку дистанционного запуска двигателя, чтобы запустить двигатель.
- Когда двигатель запущен дистанционно, а электронный ключ находится в пределах зоны обнаружения, дважды нажмите кнопку дистанционного запуска двигателя, чтобы заглушить двигатель. ◀



Храните запасной электронный ключ в надежном месте вне автомобиля. Радиопомехи, создаваемые различным электронным оборудованием, могут нарушать нормальную работу электронного ключа и противоугонной системы, вследствие чего запуск двигателя автомобиля может быть невозможен

1

2

3

4

5

6

7

8

Извлечение механического ключа



Нажмите кнопку на задней панели электронного ключа, чтобы извлечь механический ключ.

Если сигнал электронного ключа блокируется другими сигналами, это может привести к невозможности запуска двигателя автомобиля или запираения/отпираения замков дверей в следующих случаях:

- Электронный ключ загорожен металлическим предметом, например, если электронный ключ находится рядом с мобильным телефоном с металлическим корпусом.
- Если внешние устройства и оборудование работают от аварийного источника питания, не держите электронный ключ рядом с аварийным источником питания или в зоне действия помех.
- Электронный ключ не следует помещать рядом с электронными устройствами, которые создают мощные помехи, например ноутбуками, Bluetooth-гарнитурами, работающими преобразователями питания, зарядными устройствами, картами доступа Bluetooth или портативными радиостанциями. ◀

Не изменяйте частоту и не увеличивайте мощность передачи (включая установку дополнительного частотного усилителя), не подключайте внешнюю антенну обнаружения и не используйте другие антенны обнаружения передачи без специального разрешения.

При отпирании двери механическим ключом срабатывает противоугонная сигнализация, для отключения которой необходимо нажать кнопку отпирания дверей на электронном ключе. ◀

Иммобилайзер двигателя

Иммобилайзер не требует активации и деактивации вручную. Иммобилайзер двигателя деактивируется автоматически после нажатия кнопки пускового переключателя, если в салоне обнаружен действительный электронный ключ. Если ни один из описанных ниже методов не приводит к запуску двигателя, необходимо обратиться в авторизованный сервисный центр Geely.

- Если электронный ключ выглядит неповрежденным, но не работает, попробуйте использовать другой электронный ключ.

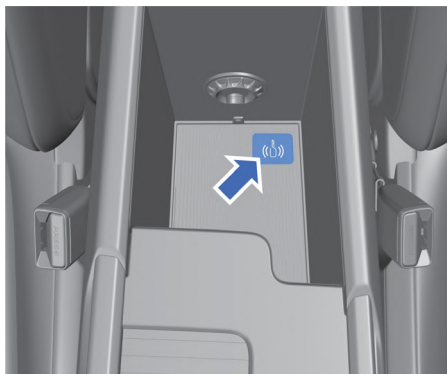

- Поместите электронный ключ на отметку в виде ключа в вещевом ящике центрального подлокотника.

Не оставляйте в автомобиле электронный ключ или устройства, способные deaktivировать противоугонную систему. ◀

Запирание и отпирание автомобиля

Бесключевое запирание и отпирание дверей автомобиля

Бесключевое запирание дверей

Тип 1

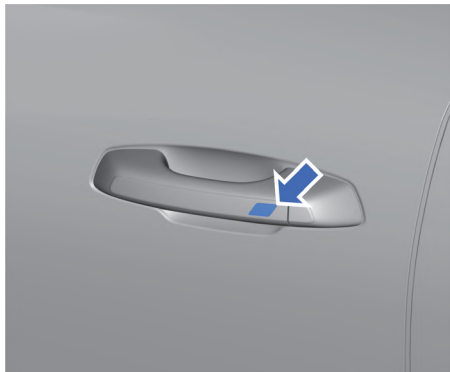

Область действия датчика запирания
Если пусковой переключатель находится в режиме OFF, а все двери, включая дверь багажного отделения, капот и лючок топливозаправочной горловины закрыты, коснитесь рукой датчика запирания на наружной ручке двери водителя или переднего пассажира*, чтобы запереть все замки автомобиля. При успешном запирании указатели поворота однократно мигнут, а подсветка салона погаснет с постепенным уменьшением яркости.

Тип 2

Ключ и запирание

Режим поиска автомобиля

Звук.сигнал Свет фар Звук+свет

- Автоматическое отпирание при парковке
- Разбл. при прибр., блок. при удалении ⓘ
Авт. разблокировка дверных замков при приближении и блокировка при удалении.
- Автоматическое закрытие окон при запирании автомобиля
- Звуковой сигнал при блокировке замков

На дисплее мультимедийной системы нажмите: MyCar → Ключ и запирание. В интерфейсе настройки включите функцию отпирания дверей при приближении к автомобилю и запирания дверей при удалении от автомобиля. Если эта функция активирована и пусковой переключатель находится в режиме OFF, то при удалении водителя с действительным электронным ключом от автомобиля все закрытые двери и дверь багажного отделения будут автоматически заперты. При успешном запирании указатели поворота мигнут один раз и раздастся звуковой сигнал, а система противоугонной сигнализации перейдет в режим охраны.

Бесключевое отпирание дверей

Тип 1

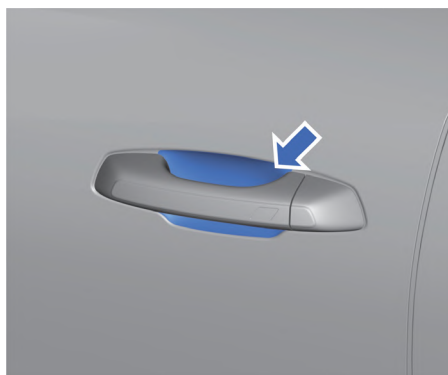

* – функция может полностью или частично отсутствовать в комплектации Вашего автомобиля

Область действия датчика отпирания. Если электронный ключ находится рядом с передней дверью водителя или переднего пассажира*, коснитесь рукой датчика отпирания на наружной дверной ручке, и все двери будут автоматически открыты. Затем потяните за ручку, чтобы открыть дверь. После успешного отпирания четырех дверей указатели поворота мигнут 2 раза.

Тип 2

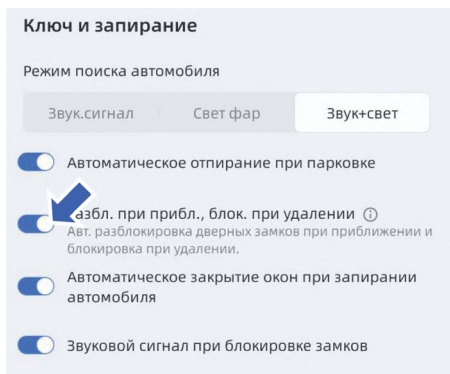

На дисплее мультимедийной системы нажмите: MyCar → Ключ и запираение. В интерфейсе настройки включите функцию отпирания дверей при приближении к автомобилю и запираения дверей при отдалении от автомобиля. Если данная функция включена, а автомобиль заперт, то при приближении к автомобилю с действительным электронным ключом фары погаснут, четыре двери автомобиля будут открыты и дважды мигнут указатели поворота.

 Бесключевое запираение дверей не выполняется в следующих ситуациях:

- Пусковой переключатель не находится в режиме OFF.
- Остается открытой любая дверь автомобиля.

Если при прикосновении к области датчика на ручке передней двери для выполнения запираения не слышен звук запираения или не мигают указатели поворота, это указывает на то, что запираение не выполнено. Возможные причины:

- Если при запертых дверях автомобиля открывается, а затем закрывается дверь багажного отделения и электронный ключ оставлен водителем в багажном отделении, то запираение не будет выполнено. Не допускайте ситуаций, когда электронный ключ может остаться запертым в автомобиле.
- Чтобы исключить некорректную работу системы, после отпирания дверей автомобиля с помощью датчика на наружной ручке водительской двери следует подождать 1 секунду, прежде чем выполнять бесключевое запираение дверей.
- В системе обнаружения электронного ключа есть мертвые зоны. Не оставляйте электронный ключ в багажнике или других удаленных местах салона.
- Датчики отпирания и запираения могут иметь ограниченную функциональность в условиях высокой влажности (дождь, роса и т. д.) ◀

 Для уменьшения энергопотребления автомобиля функция отпирания дверей при приближении к автомобилю и запираения дверей при отдалении от автомобиля может автоматически отключаться в некоторых случаях. Данная функция активируется снова при запуске двигателя. ◀



- Электронный ключ работает только в пределах определенного радиуса действия. Помните, что на радиус действия электронного ключа влияет ряд факторов, таких как наличие других объектов, окружающая среда и т. п. В целях безопасности, запирая двери автомобиля с помощью электронного ключа, убедитесь, что автомобиль успешно заперт.

* – функция может полностью или частично отсутствовать в комплектации Вашего автомобиля

- Если автомобиль находится рядом с зарядной станцией для электромобилей, большой парковкой, подстанцией и другими местами, где создаются помехи для передачи сигнала, или если ключ находится рядом с оборудованием, создающим помехи, то возможно нарушение работы электронного ключа. Вследствие этого может иметь место временный сбой функции отпирания или запирания. В этом случае подождите 3 секунды, затем поместите руку в область датчика отпирания или запирания на дверной ручке для выполнения отпирания или запирания. ◀

Дистанционное запирание и отпирание дверей

Дистанционное запирание дверей

Нажмите и отпустите кнопку запирания на электронном ключе, чтобы запереть все двери автомобиля, включая дверь багажного отделения, капот и лючок топливозаправочной горловины. При этом раздастся однократный звуковой сигнал, на несколько секунд включатся указатели поворота, освещение салона погаснет, а мультимедийная система выключится.

Дистанционное отпирание дверей

Нажмите и отпустите кнопку отпирания на электронном ключе, чтобы отпереть все двери. При этом указатели поворота мигнут несколько раз. Нажмите и отпустите кнопку отпирания на двери багажного отделения, чтобы отпереть дверь багажного отделения.

 Не позволяйте детям забира́ться в багажное отделение. Оставляя автомобиль без присмотра, проследите, чтобы багажное отделение было закрыто. Ребенок, запертый в багажном отделении, не сможет выбраться из него самостоятельно и может задохнуться или получить тепловой удар. ◀

Запирание и отпирание дверей изнутри автомобиля



Если все двери автомобиля закрыты, нажмите кнопку центрального замка, чтобы запереть двери.

Если двери автомобиля заперты, нажмите кнопку центрального замка, чтобы отпереть все двери.

 Отпирание с помощью кнопки центрального замка изнутри автомобиля возможно только при отключенной системе противоугонной сигнализации. Когда система противоугонной сигнализации находится в режиме охраны, отпирание невозможно. ◀

Автоматическое запирание и отпирание дверей

Автоматическое повторное запирание

Если после отпирания дверей автомобиля ни одна из дверей, включая дверь багажного отделения, не будет открыта в течение 45 секунд, двери будут автоматически заперты. Освещение салона погаснет, а система противоугонной сигнализации перейдет в режим охраны.

1

2

3

4

5

6

7

8

Автоматическое запираение дверей во время движения

После начала движения автомобиля и достижения определенной скорости все двери автоматически запираются.

Автоматическое отпирание дверей

Если после автоматического запираения дверей остановить автомобиль, то все двери будут автоматически разблокированы при переводе рычага селектора в положение Р (для этого должна быть активирована функция автоматического отпирания дверей).

Отпирание дверей при столкновении

Если при движении автомобиля происходит сильное столкновение, то все четыре двери автоматически отпираются, что облегчает эвакуацию людей из салона. Срабатывание функции автоматического отпирания дверей зависит от силы и направления удара при столкновении.

Открытие двери

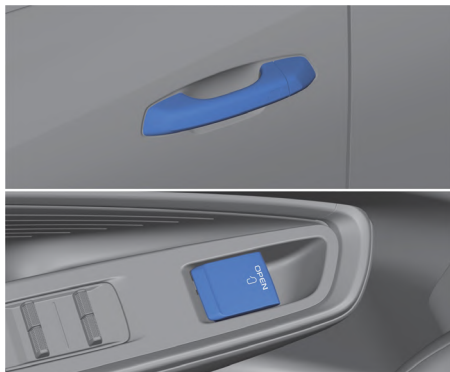

Если двери автомобиля не заперты, дверь можно открыть, потянув за внутреннюю или наружную дверную ручку.

Открытие и закрытие двери багажного отделения

Открытие двери багажного отделения

▶ При открытии или закрытии двери багажного отделения действуйте осторожно, придерживайте дверь рукой. В противном случае возможно повреждение или нарушение функционирования двери багажного отделения. ◀

Открытие двери багажного отделения изнутри автомобиля*

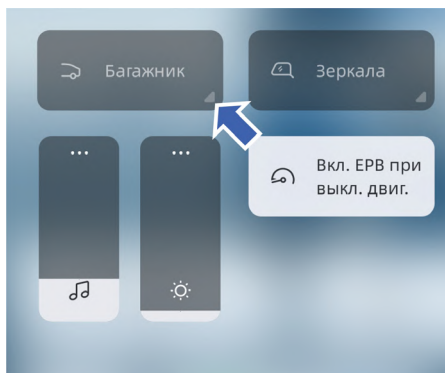

При закрытой двери багажного отделения проведите по экрану мультимедийного дисплея сверху вниз, чтобы раскрыть панель быстрых настроек. Нажмите кнопку открытия багажного отделения, после чего дверь багажного отделения откроется автоматически на ранее заданную высоту.

* – функция может полностью или частично отсутствовать в комплектации Вашего автомобиля

Открытие двери багажного отделения снаружи автомобиля

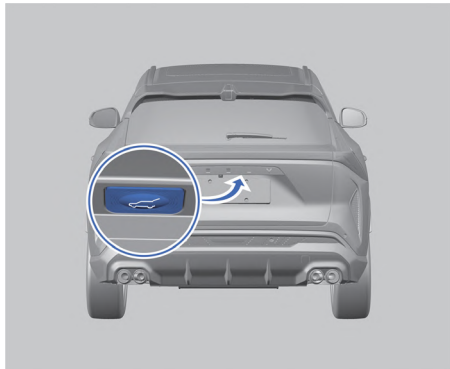

Когда автомобиль неподвижен, переключатель центрального замка в салоне автомобиля находится в состоянии «разблокировано» и система противоугонной сигнализации отключена, нажмите наружный выключатель отпирания на двери багажного отделения, чтобы открыть ее.

Когда все двери закрыты и электронный ключ находится рядом с дверью багажного отделения, нажмите наружный выключатель отпирания двери багажного отделения, чтобы открыть ее.

Отпирание двери багажного отделения с помощью электронного ключа

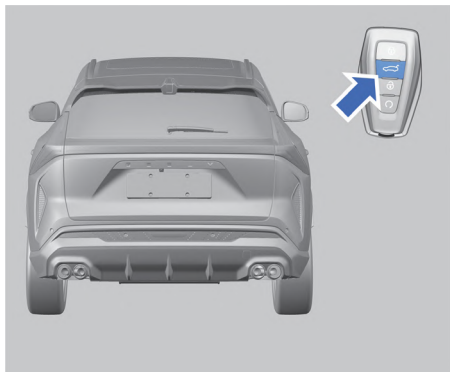

При выключенном зажигании нажмите и удерживайте кнопку отпирания двери багажного отделения на электронном ключе, чтобы отпереть дверь багажного отделения, а затем нажмите наружный вы-

ключатель отпирания на двери багажного отделения, чтобы открыть ее. На автомобиле с электроприводом двери багажного отделения* нажмите и удерживайте кнопку отпирания двери багажного отделения на электронном ключе, после чего дверь багажного отделения откроется автоматически на ранее заданную высоту.

Настройка высоты открывания двери багажного отделения*

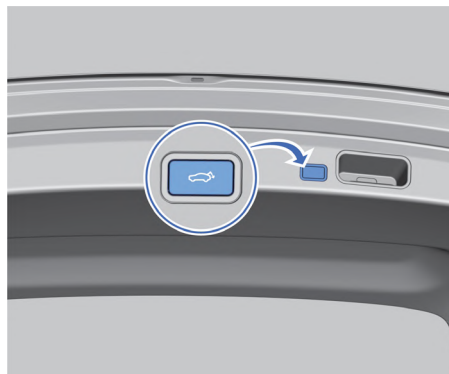

1. Во время открывания двери багажного отделения снаружи автомобиля нажмите кнопку закрывания двери багажного отделения, чтобы остановить движение двери.
2. Нажмите и удерживайте кнопку закрывания двери багажного отделения. Прозвучат два звуковых сигнала, указывающих на то, что настройка высоты открывания двери багажного отделения сохранена. При следующем открывании двери багажного отделения она остановится на высоте, сохраненной в памяти.
3. Для изменения настройки высоты открывания поднимите или опустите дверь багажного отделения вручную и повторите шаг 2. Высота открывания двери багажного отделения будет соответствовать вновь заданной.

* – функция может полностью или частично отсутствовать в комплектации Вашего автомобиля

Закрывание двери багажного отделения

Закрывание двери багажного отделения изнутри автомобиля*

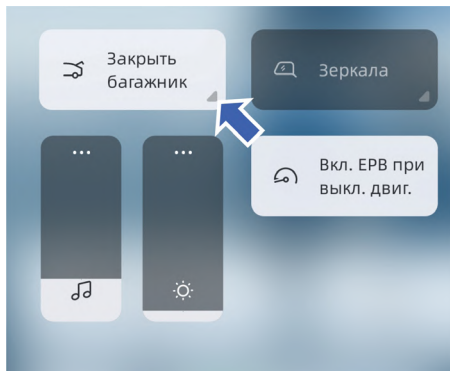

При открытой двери багажного отделения проведите по экрану мультимедийного дисплея сверху вниз, чтобы раскрыть панель быстрых настроек. Нажмите кнопку закрывания двери багажного отделения.

Закрывание двери багажного отделения снаружи автомобиля*



Когда автомобиль неподвижен и дверь багажного отделения открыта, нажмите кнопку закрывания двери багажного отделения, чтобы закрыть багажное отделение.

Закрывание двери багажного отделения с помощью электронного ключа*

Когда автомобиль неподвижен и дверь багажного отделения открыта, нажмите и удерживайте кнопку отпирания двери багажного отделения на электронном ключе, и дверь багажного отделения закроется автоматически.

! Если к электроприводу двери багажного отделения не подается питание или дверь багажного отделения перемещается в автоматическом режиме, запрещается вручную открывать/закрывать дверь багажного отделения во избежание повреждения упора системы электропривода. ◀

Устройство защиты от открывания двери детьми

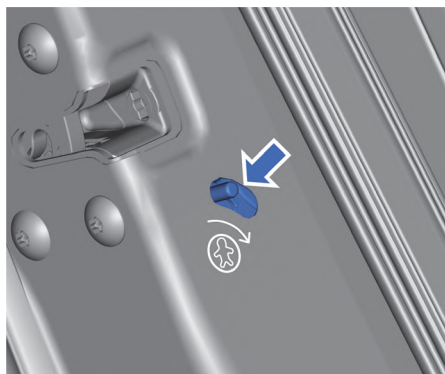

Задние двери оснащены устройствами защиты от открывания детьми. Если на левом или правом заднем сиденье находится ребенок, следует задействовать предохранительные устройства.

Выключатель предохранительного устройства расположен на панели двери возле замка. Переместите переключатель устройства защиты в направлении стрелки, как показано на рисунке. Устройство перейдет в заблокированное состояние. При этом дверь нельзя будет открыть изнутри автомобиля, но можно будет открыть снаружи. Это позволяет обеспечить безопасность детей во время движения автомобиля.

* – функция может полностью или частично отсутствовать в комплектации Вашего автомобиля



После задействования предохранительных устройств обязательно проверьте, можно ли открыть двери изнутри. Это позволит убедиться в том, что устройства защиты от открывания дверей детьми действуют нормально. ◀

Пусковой переключатель

Пусковой переключатель (система бесключевого запуска двигателя)



Автомобиль оснащен электронным пусковым переключателем кнопочного типа для бесключевого запуска двигателя. Для работы системы необходимо, чтобы действительный электронный ключ находился внутри автомобиля и определялся системой.

Режимы питания, выбираемые с помощью пускового переключателя:

- Питание отключено (режим OFF): включение режима происходит после отпирания автомобиля и открывания двери водителя. В этом режиме электрооборудование, такое как аудиосистема и габаритные фонари, можно использовать только в течение ограниченного периода времени.
- Питание включено (режим ACC): когда пусковой переключатель находится в режиме OFF, не нажимая на педаль тормоза, нажмите пусковой переключатель для переключения системы электропитания в режим ACC. В этом режиме может использоваться некоторое электрооборудование, например стеклоподъемники. Нажмите пусковой переключатель еще раз, чтобы переключить систему в режим OFF.

1

2

3

4

5

6

7

8

 Если включен режим ACC, электрооборудование автомобиля будет потреблять энергию аккумуляторной батареи. При низком уровне заряда аккумуляторной батареи оставшейся энергии может оказаться недостаточно для запуска двигателя. ◀

- Питание включено (режим ON): когда пусковой переключатель находится в режиме OFF или ACC, нажмите и удерживайте его в течение нескольких секунд, не нажимая при этом педаль тормоза. Пусковой переключатель перейдет в режим ON. В этом режиме возможна работа большей части электрического оборудования, например, противотуманных фар. Система выполняет самодиагностику в течение нескольких секунд.

 Не оставляйте электронный ключ в автомобиле или в пределах досягаемости детей. Дети могут случайно активировать функции автомобиля, что может привести к серьезным или смертельным травмам. ◀

 Если двигатель не запускается с помощью системы бесключевого запуска, это может быть вызвано нахождением вблизи автомобиля источника сильных электромагнитных помех. ◀

Сиденья

Переднее сиденье

Регулировка подголовника переднего сиденья

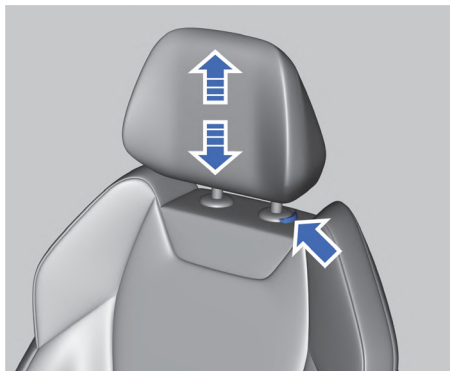

1. Нажмите и удерживайте кнопку фиксатора под подголовником.
2. Поднимите или опустите подголовник на нужную высоту, а затем отпустите кнопку.
3. Плавно нажмите или потяните подголовник вверх до характерного щелчка, чтобы убедиться в надежности фиксации.

 Перед поездкой на автомобиле подголовник необходимо установить и отрегулировать так, чтобы его верхняя часть находилась на одном уровне с верхней частью головы водителя/пассажира. В противном случае при резком торможении или столкновении можно получить тяжелую или смертельную травму. ◀

 Запрещается регулировать положение сиденья во время движения автомобиля. Это может привести к потере контроля над автомобилем, а также к получению тяжелых или смертельных травм. ◀

 Во время движения спинка сиденья не должна быть чрезмерно отклонена назад. В противном случае при резком торможении или столкновении можно получить тяжелые или смертельные травмы.

В случае аварии ремень безопасности может обеспечить максимальную защиту только при сохранении правильной посадки на сиденье. ◀

Сиденье водителя с электрической регулировкой*

 Не оставляйте вещи под сиденьем и не препятствуйте движению сиденья, поскольку это приведет к повреждению электродвигателя механизма регулировки. ◀

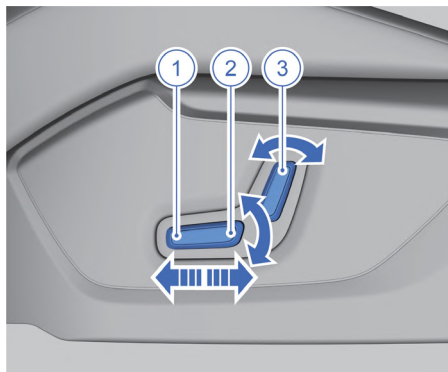

1. Сдвиньте переключатель вперед или назад, чтобы отрегулировать продольное положение сиденья.
2. Потяните задний конец переключателя вверх или вниз, чтобы отрегулировать высоту подушки сиденья.
3. Переместите переключатель вперед или назад, чтобы отрегулировать угол наклона спинки сиденья.

* – функция может полностью или частично отсутствовать в комплектации Вашего автомобиля

Сиденье водителя с механической регулировкой



1. Рычаг регулировки продольного положения сиденья
Потянув вверх и удерживая среднюю часть регулировочного рычага, слегка отклонитесь на спинку сиденья и переместите сиденье вперед или назад в нужное положение. Отпустите регулировочный рычаг. Затем сместите сиденье вперед или назад до характерного щелчка, чтобы заблокировать сиденье на направляющих.
2. Рычаг регулировки высоты сиденья
Чтобы увеличить или уменьшить высоту сиденья, поднимайте или опускайте рычаг регулировки высоты сиденья.
3. Рычаг регулировки наклона спинки сиденья
Потянув вверх рычаг регулировки угла наклона спинки, слегка отклонитесь на спинку сиденья и отклоните спинку вперед или назад в нужное положение. Затем отпустите регулировочный рычаг, чтобы зафиксировать спинку в новом положении.

Сиденье переднего пассажира с электрической регулировкой*

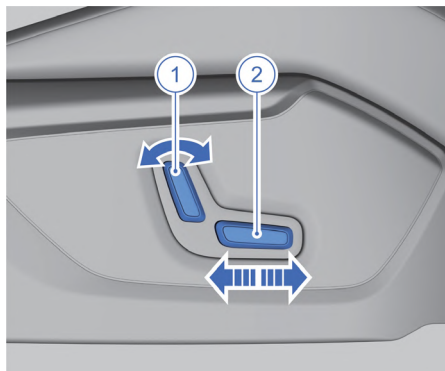

1. Переместите переключатель вперед или назад, чтобы отрегулировать угол наклона спинки сиденья.
2. Сдвиньте переключатель вперед или назад, чтобы отрегулировать продольное положение сиденья.

Сиденье переднего пассажира с механической регулировкой

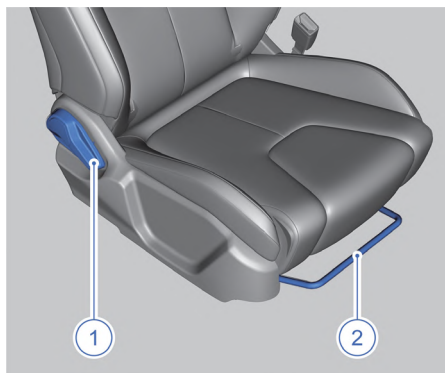

1. Рычаг регулировки наклона спинки сиденья
2. Рычаг регулировки продольного положения сиденья
Порядок регулировки продольного положения и угла наклона спинки переднего пассажирского сиденья аналогичен описанному для водительского сиденья.

* – функция может полностью или частично отсутствовать в комплектации Вашего автомобиля

Заднее сиденье

Регулировка подголовника заднего сиденья

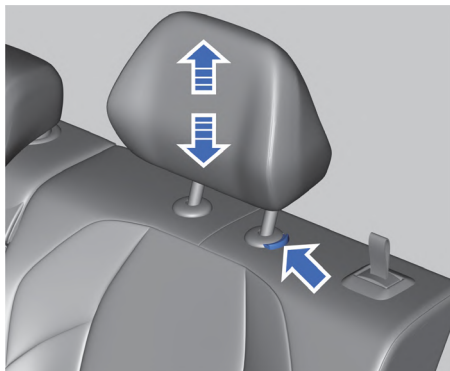

1. Нажмите и удерживайте кнопку фиксатора под подголовником.
2. Поднимите или опустите подголовник на нужную высоту, а затем отпустите кнопку.
3. Плавно нажмите или потяните подголовник вверх до характерного щелчка, чтобы убедиться в надежности фиксации.

i Нажмите и удерживайте кнопку регулировки, чтобы переместить подголовник внутрь или наружу. ◀

Складывание спинки заднего сиденья

Спинка заднего ряда сидений разделена в соотношении 2/3 и состоит из двух частей (левой и правой), которые можно сложить по отдельности, чтобы увеличить объем багажного отделения для перевозок длинномерных предметов.

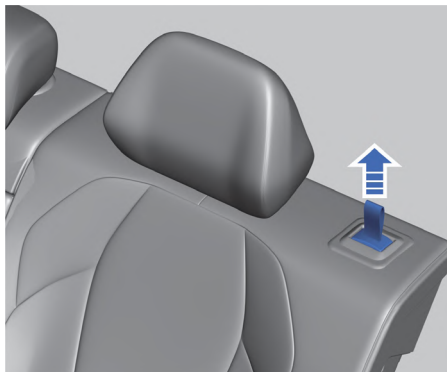

1. Полностью опустите подголовник заднего сиденья.
2. Потяните лямку разблокировки спинки заднего сиденья.
3. Полностью сложите спинку сиденья с соответствующей стороны.

После складывания спинки необходимо оставить небольшой зазор между подголовником заднего сиденья и передним сиденьем.

Раскладывание спинки заднего сиденья

После складывания спинки необходимо оставить небольшой зазор между подголовником заднего сиденья и передним сиденьем.



Во время движения автомобиля пассажирам запрещается сидеть на сложенных сиденьях или в багажном отделении. Сиденья должны использоваться по прямому назначению. Для предотвращения травм в случае столкновения или экстренного торможения, возвращая спинку в исходное положение, необходимо соблюдать следующие меры предосторожности:

- Покачайте вперед и назад спинку заднего сиденья за ее верхнюю часть, чтобы убедиться в надежности ее фиксации. В противном случае может быть нарушена нормальная работа ремня безопасности.

1

2

3

4

5

6

7

8

- Убедитесь в том, что ремень безопасности находится в правильном положении, не перекручен и не зажат под сиденьем. ◀

▶ Если на сиденье заднего ряда установлено детское автокресло, снимите его и защитную крышку направляющих, прежде чем складывать спинку сиденья заднего ряда. ◀

Обогрев и вентиляция сидений*

Обогрев передних сидений*

Тип 1

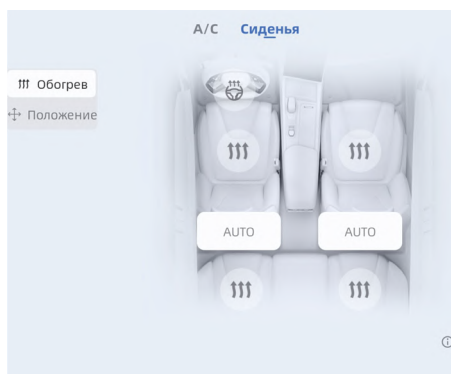

Тип 2

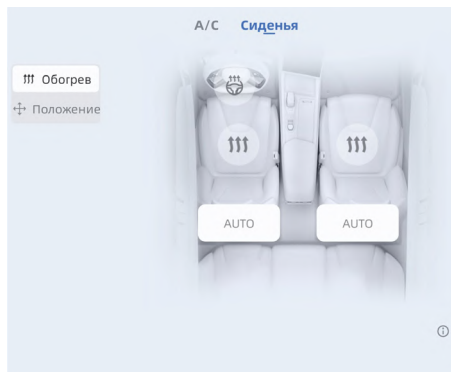

На дисплее мультимедийной системы нажмите Система кондиционирования (A/C) → Сиденья → Обогрев и включите или выключите в этом Меню функцию обогрева передних сидений.

i Индикатор указывает интенсивность обогрева. Если горит один индикатор, то интенсивность обогрева сиденья минимальная. Если горят два индикатора, то интенсивность обогрева сиденья средняя. Если горят три индикатора, то интенсивность обогрева сиденья максимальная. Если горит индикатор AUTO, то интенсивность обогрева сиденья регулируется автоматически. Если индикатор не горит, то обогрев сиденья выключен. ◀

Обогрев задних сидений*

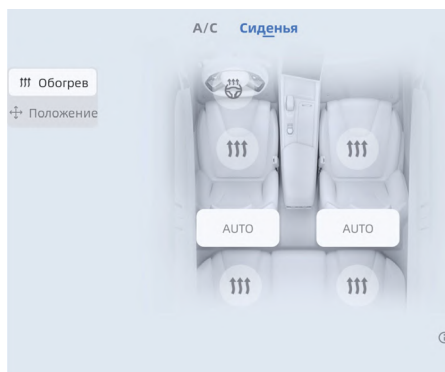

На дисплее мультимедийной системы нажмите Система кондиционирования (A/C) → Сиденья → Обогрев и включите или выключите в этом Меню функцию обогрева задних сидений.

i Индикатор указывает интенсивность обогрева. Если горит один индикатор, то интенсивность обогрева сиденья минимальная. Если горят два индикатора, то интенсивность обогрева сиденья средняя. Если горят три индикатора, то интенсивность обогрева сиденья максимальная. Если индикатор не горит, то обогрев сиденья выключен. ◀

! Людям, которые не ощущают боль и температуру в результате приема лекарств, паралича, онемения или других заболеваний, рекомендуется не использовать функцию обогрева сиденья. В противном случае можно получить ожог. ◀

* – функция может полностью или частично отсутствовать в комплектации Вашего автомобиля



- Ни в коем случае не надавливайте коленями на сиденье, чтобы не создавать концентрированную нагрузку и не повредить нагревательные элементы в подушке сиденья.
- Ни в коем случае не надавливайте коленями на сиденье, чтобы не создавать концентрированную нагрузку и не повредить нагревательные элементы в подушке сиденья.
- Не подвергайте сиденья влажной очистке.
- Обогрев сидений можно включить только при запущенном двигателе.
- При низком напряжении в бортовой сети автомобиля функция обогрева сиденья отключается автоматически с целью сохранения достаточного заряда аккумуляторной батареи.
- Запрещается класть подушку на сиденье при включенной функции обогрева сиденья. ◀

Вентиляция передних сидений*

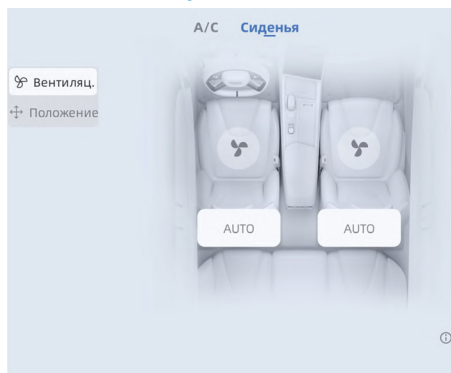

На дисплее мультимедийной системы нажмите Система кондиционирования (A/C) → Сиденья → Вентиляция и включите или выключите в этом Меню функцию вентиляции сидений.

i Индикатор показывает текущую интенсивность обдува. Если горит один индикатор, то интенсивность вентиляции сиденья минимальная. Если горят два индикатора, то интенсивность вентиляции сиденья средняя. Если горят три

индикатора, то интенсивность вентиляции сиденья максимальная. Если горит индикатор AUTO, то интенсивность вентиляции сиденья регулируется автоматически. Если индикатор не горит, то вентиляция сиденья выключена. ◀

i Для одного и того же сиденья функции обогрева и вентиляции не могут работать одновременно. ◀

Функция памяти сиденья водителя*



1. На дисплее мультимедийной системы нажмите Система кондиционирования (A/C) → Сиденья → Положение, чтобы включить или выключить в этом Меню функцию памяти сиденья.
2. Отрегулируйте сиденье в продольном направлении, угол наклона спинки и высоту подушки сиденья в нужное положение.
3. Нажмите кнопку «Сохранить», чтобы перезаписать настройки положения сиденья в памяти; нажмите кнопку «Восстан.», чтобы восстановить настройки положения сиденья из памяти.

i Если положение сиденья не сохранено в памяти, то текущее положение сиденья сохраняется, но не запоминается. ◀

* – функция может полностью или частично отсутствовать в комплектации Вашего автомобиля

 Запрещается регулировать положение сиденья во время движения. Это может привести к потере контроля над автомобилем и дорожно-транспортному происшествию, в результате которого можно получить серьезные травмы. ◀

 Функция памяти сиденья водителя активируется при запуске двигателя или при пусковом переключателе в режиме ON. Данная функция отключается при превышении скорости 5 км/ч*. ◀

Облегчение посадки и высадки для водителя*

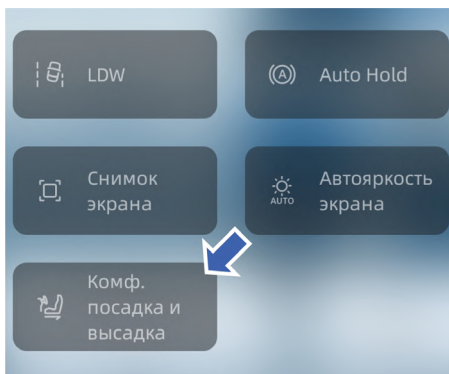

Проведите по экрану дисплея мультимедийной системы сверху вниз, чтобы раскрыть панель быстрых настроек, а затем нажмите кнопку «Комф. посадка и высадка», чтобы включить/выключить функцию облегчения посадки/высадки.

- Облегчение высадки: при открывании двери с водительской стороны сиденье водителя автоматически отодвигается назад для удобной высадки водителя.
- Облегчение посадки: когда водитель садится в автомобиль, закрывает водительскую дверь и запускает двигатель, водительское сиденье автоматически возвращается в положение, в котором оно находилось до высадки водителя из автомобиля.

 Если во время действия функции комфортной посадки/высадки изменить режим пускового переключателя или нажать переключатель регулировки положения сиденья, то работа данной функции прервется. ◀

* – функция может полностью или частично отсутствовать в комплектации Вашего автомобиля

Комбинация приборов

Комбинация приборов. Общая информация

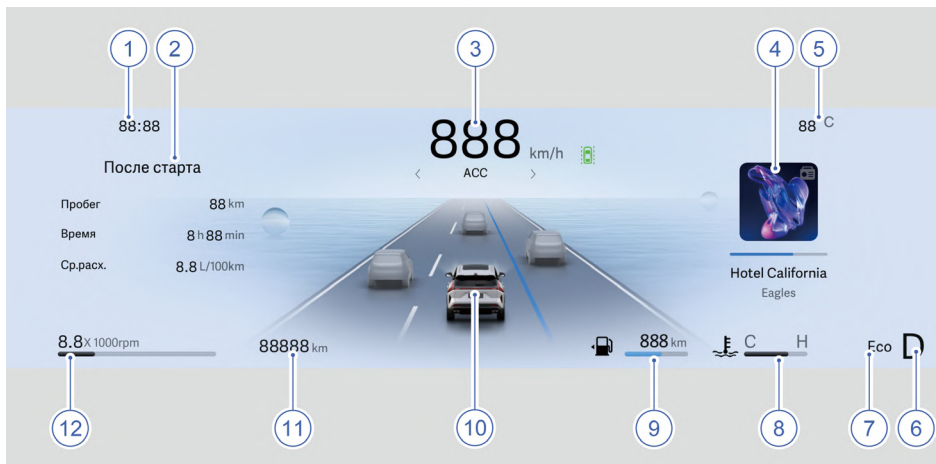

1. Область отображения часов

По умолчанию отображается время, синхронизированное с системой GPS*; изменить настройки времени можно в меню мультимедийной системы.

Из соображений безопасности запрещено настраивать время во время движения автомобиля.

Вы можете обратить внимание на то, что показания бортовых часов на панели приборов отличаются от точного времени. Это происходит из-за влияния объективных физических факторов, таких как нестабильность напряжения бортовой электросети, влияние электромагнитных помех от электронных систем двигателя и бортового электрооборудования. Показания бортовых часов не синхронизируются автоматически с каким-либо источником точного времени, поэтому периодически может возникать необходимость корректировать показания бортовых часов. Выполняйте настройку времени при неподвижном автомобиле.

2. Область отображения интерфейса маршрутного компьютера

Отображается текущий пробег, пробег за поездку, давление в шинах и состояние автомобиля.

3. Спидометр

Спидометр показывает текущую скорость автомобиля в км/ч.

4. Область отображения меню

Отображаются функции меню комбинации приборов, включая данные аудиосистемы, навигационную информацию*, записи электронных сообщений, предупреждения (визуально выделяются) и пр.

5. Отображение температуры наружного воздуха

Диапазон показаний составляет от -40 до $+60$ °C.

6. Дисплей выбранной передачи

Символы «R», «N», «D» и «P» отображаются в соответствии с передачей, выбранной в текущий момент водителем.

7. Режим движения

Отображается режим движения, выбранный водителем: интеллектуальный режим, комфортный режим, спортивный режим или экономичный режим.

8. Указатель температуры охлаждающей жидкости

Указатель температуры охлаждающей жидкости показывает температуру охлаждающей жидкости двигателя. Температура охлаждающей жидкости изменяется в зависимости от температуры окружаю-

* – функция может полностью или частично отсутствовать в комплектации Вашего автомобиля

щей среды и нагрузки на двигатель. Верхний предел температуры охлаждающей жидкости двигателя обозначен символом «Н», а нижний – символом «С».

9. Указатель уровня топлива

Отображается количество топлива в баке и расстояние, которое может преодолеть автомобиль на оставшемся количестве топлива.

10. Область отображения текущей функциональной информации

Отображается информация о выбранной функции интеллектуальной помощи при вождении, идентификация функции интеллектуальной помощи при вождении и состояние функции интеллектуальной помощи при вождении.

11. Область отображения общего пробега автомобиля

Отображается общий пробег автомобиля (одометр) в шестизначном формате.

12. Тахометр

Тахометр показывает частоту вращения коленчатого вала двигателя в оборотах в минуту. Шкала тахометра имеет диапазон от 0 до 8000 об/мин, красная зона шкалы охватывает диапазон от 7000 до 8000 об/мин.

 Все изображения комбинации приборов являются схематическими и предназначены только для справки; приоритет остается за фактической комплектацией автомобиля. ◀

Настройки дисплея

 Яркость комбинации приборов можно настроить в меню мультимедийной системы. ◀

 По соображениям безопасности запрещено выполнять настройку комбинации приборов во время движения автомобиля. ◀

Настройка с помощью кнопок на рулевом колесе

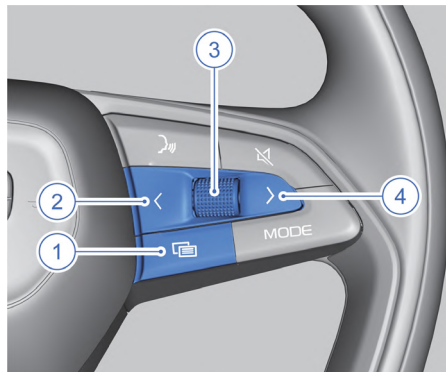

1. Кнопка меню: коротко нажмите эту кнопку, чтобы открыть/закрыть меню комбинации приборов. При открытом меню комбинации приборов кнопки на рулевом колесе управляют комбинацией приборов. При закрытом меню комбинации приборов кнопки на рулевом колесе управляют мультимедийной системой.
2. Кнопка перехода влево: когда меню комбинации приборов открыто, коротко нажмите эту кнопку для выбора пунктов, расположенных слева в меню комбинации приборов.
3. Кнопка выбора: коротко нажмите эту кнопку, чтобы выбрать выделенный пункт, выполнить выбранное действие или скрыть общую предупреждающую информацию. Поверните кнопку для выбора предыдущего или следующего пункта.
4. Кнопка перехода вправо: когда меню комбинации приборов открыто, коротко нажмите эту кнопку для выбора пунктов, расположенных справа в меню комбинации приборов.

Переключение интерфейса маршрутного компьютера



- Кратковременно нажимая кнопку RESET на левом торце комбинированного переключателя освещения, можно поочередно, в циклическом порядке просматривать информацию о текущем пробеге, промежуточном пробеге, давлении в шинах и состоянии автомобиля.
- При каждом включении комбинации приборов бортовой компьютер отображает последние записанные показания.

Сброс показаний маршрутного компьютера













При отображении интерфейса промежуточного пробега или текущего пробега нажмите и удерживайте кнопку RESET на левом торце комбинированного переключателя освещения, чтобы сбросить соответствующие показания бортового компьютера.

Сигнальные лампы и индикаторы

Описание сигнальных ламп и индикаторов

Символ	Наименование	Примечание
	Индикатор включения габаритных фонарей	Габаритные фонари включены
		Габаритные фонари неисправны
	Индикатор включения дальнего света фар	Дальний свет фар включен
	Сигнальная лампа неисправности дальнего света фар	Фары дальнего света неисправны
	Индикатор включения ближнего света фар	Ближний свет фар включен
	Сигнальная лампа неисправности ближнего света фар	Фары ближнего света неисправны
	Индикатор состояния системы интеллектуального управления дальним светом фар (IHBC)*	Система IHBC* включена
		Система IHBC* неисправна
	Индикатор включения задних противотуманных фонарей	Задние противотуманные фонари включены
	Индикатор указателя левого поворота	Указатель левого поворота включен
	Индикатор указателя правого поворота	Указатель правого поворота включен
	Контрольная лампа неисправности системы снижения токсичности выбросов	Система снижения токсичности выбросов неисправна
	Контрольная лампа неисправности системы управления двигателем	Система управления двигателем неисправна
	Контрольная лампа низкого давления моторного масла	Слишком низкое давление моторного масла
	Контрольная лампа неисправности подушек безопасности	Система подушек безопасности неисправна
	Контрольная лампа высокой температуры охлаждающей жидкости двигателя	Высокая температура охлаждающей жидкости двигателя

* – функция может полностью или частично отсутствовать в комплектации Вашего автомобиля

Символ	Наименование	Примечание
	Индикатор Системы «старт-стоп» (автоматический запуск и остановка двигателя)*	Не выполнено условие для работы системы «старт-стоп», например, не пристегнут ремень безопасности или не закрыта дверь
		Система «старт-стоп» работает
	Индикатор состояния системы удержания в полосе движения (LKA)*	Система удержания в полосе движения активирована
		Система удержания в полосе движения неисправна
	Индикатор состояния круиз-контроля	Система круиз-контроля не активирована
		Система круиз-контроля активирована
	Индикатор состояния системы адаптивного круиз-контроля (ACC)*	Система адаптивного круиз-контроля не активирована
		Система адаптивного круиз-контроля активирована, или водитель нажимает на педаль акселератора для выполнения ускорения после активации системы адаптивного круиз-контроля
		Система адаптивного круиз-контроля находится в режиме ожидания
	Индикатор состояния интеллектуальной системы помощи при движении в полосе*	Продольная регулировка активна, в то время как поперечная регулировка неактивна
		Продольная регулировка и поперечная регулировка неактивны
		Продольная регулировка и поперечная регулировка активны
	Индикатор состояния ограничителя скорости*	Ограничение скорости установлено в соответствии с текущей скоростью
	Контрольная лампа неисправности системы уменьшения тяжести последствий фронтального столкновения (CMSF)*	Система уменьшения тяжести последствий фронтального столкновения (CMSF) неисправна

* – функция может полностью или частично отсутствовать в комплектации Вашего автомобиля

Символ	Наименование	Примечание
	Индикатор состояния электрического усилителя рулевого управления (EPS)	Снижение эффективности / временное ухудшение характеристик электрического усилителя рулевого управления
		Электрический усилитель рулевого управления неисправен
	Контрольная лампа состояния системы контроля давления в шинах	Горит постоянно: низкое давление в одной или нескольких шинах Мигает, а затем горит постоянно: неисправность системы контроля давления в шинах
	Индикатор состояния электронной системы динамической стабилизации (ESC)	Горит постоянно: электронная система динамической стабилизации неисправна Мигает: электронная система динамической стабилизации срабатывает в текущий момент времени
	Индикатор отключения электронной системы динамической стабилизации (ESC)	Электронная система динамической стабилизации отключена
	Индикатор состояния системы контроля движения под уклон (HDC)*	Система контроля движения под уклон временно недоступна
		Система контроля движения под уклон активна
		Система контроля движения под уклон включена
	Контрольная лампа низкого уровня топлива	Уровень топлива слишком низкий
	Контрольная лампа состояния тормозной системы	Тормозная система неисправна
		Неисправна электронная система распределения тормозного усилия, низкий уровень тормозной жидкости или неисправность датчика уровня тормозной жидкости
	Контрольная лампа неисправности антиблокировочной тормозной системы (ABS)	Антиблокировочная система тормозов неисправна
	Контрольная лампа непристегнутого ремня безопасности	Ремень безопасности не пристегнут. Пристегните ремень

* – функция может полностью или частично отсутствовать в комплектации Вашего автомобиля

Символ	Наименование	Примечание
	Индикатор состояния электрического стояночного тормоза (EPB)	Горит постоянно: электрический стояночный тормоз включен Мигает: электрический стояночный тормоз не задействован надлежащим образом
	Контрольная лампа неисправности системы зарядки аккумуляторной батареи	Система зарядки аккумуляторной батареи неисправна
	Индикатор системы автоматического удержания автомобиля (AVH)	Функция AUTO HOLD активирована
		Функция AUTO HOLD неисправна
	Контрольная лампа неисправности стоп-сигнала	Стоп-сигнал неисправен
	Индикатор предупреждающего сообщения	Возникла серьезная неисправность, которая может повлиять на управляемость автомобиля
		Имеется информация о неисправности/уведомление, и соответствующее текстовое сообщение отображаются на дисплее комбинации приборов
	Контрольная лампа состояния коробки передач	Коробка передач неисправна
		Рабочие характеристики коробки передач снижены
	Индикатор состояния системы контроля слепых зон*	Радар системы контроля слепых зон работает исправно
		Горит постоянно: радар системы контроля слепых зон неисправен Мигает: калибровка радара не завершена

* – функция может полностью или частично отсутствовать в комплектации Вашего автомобиля



- При переводе пускового переключателя в Режим ON или при запуске двигателя часть сигнальных ламп должна загореться на несколько секунд, а затем погаснуть. Если какая-либо сигнальная лампа постоянно горит или загорается во время движения автомобиля вследствие возникновения неисправности, как можно скорее обратитесь в сервисный центр Geely для выполнения проверки. Несоблюдение данного требования может привести к серьезной травме или смерти и повреждению имущества.
- Если какая-либо сигнальная лампа не гаснет после запуска двигателя или загорается во время движения, это указывает на возможное наличие в автомобиле серьезной неисправности. Как можно скорее обратитесь в сервисный центр Geely для выполнения ремонта. ◀



Черные значки, приведенные в таблице, отображаются как белые на комбинации приборов. ◀

Отопление, вентиляция и кондиционирование воздуха

Органы управления климатической системой



1. Переключатель режимов внутренней и внешней циркуляции
2. Выключатель автоматического режима (AUTO)
3. Регулятор скорости вентилятора
4. Выключатель обогрева ветрового стекла*
5. Выключатель интенсивного обдува ветрового стекла
6. Выключатель обогрева заднего стекла и наружных зеркал заднего вида*
7. Регулятор температуры
8. Выключатель режима обдува ветрового стекла
9. Выключатель режима обдува верхней части салона
10. Выключатель режима обдува нижней части салона
11. Выключатель климатической установки
12. Выключатель системы кондиционирования (A/C)
13. Выключатель режима максимального охлаждения (A/C MAX)
14. Выключатель энергосберегающего режима (ECO)
15. Выключатель меню настройки
16. Выключатель вентилятора

* – функция может полностью или частично отсутствовать в комплектации Вашего автомобиля

i Режимы обдува ветрового стекла, обдува верхней и нижней частей салона могут использоваться по отдельности или совместно, в зависимости от потребностей пользователя. ◀

Описание органов управления в меню управления климатической установкой

1. Переключатель режимов внутренней и внешней циркуляции

Нажмите его для ручного переключения между режимами внутренней циркуляции (рециркуляции) и внешней циркуляции (свежий воздух). Когда система кондиционирования выключена, нажмите переключатель. Система кондиционирования останется выключенной, но произойдет переключение между режимами внутренней и внешней циркуляции.

2. Выключатель автоматического режима (AUTO)

С помощью регулятора температуры установите требуемую температуру в салоне автомобиля. Нажмите выключатель AUTO, и климатическая система автоматически будет управлять переключением режимов внутренней и внешней циркуляции, переключением режимов распределения воздуха, скоростью вентилятора и работой системы кондиционирования. Когда климатическая установка выключена, нажмите кнопку AUTO. Климатическая установка будет активирована и перейдет в режим полностью автоматического управления; температура устанавливается на уровне, который был задан до выключения системы.

3. Регулятор скорости вентилятора

Используется для ручной регулировки скорости вентилятора и объема поступающего воздуха. Нажмите левую сторону, чтобы уменьшить поток воздуха, или нажмите правую сторону, чтобы увеличить поток воздуха. Во всех режимах, кроме режима AUTO и режима обогрева ветрового стекла, интенсивность обдува регулируется в пределах ступеней 1–9. В режиме AUTO ин-

тенсивность обдува может регулироваться в пределах ступеней 1–5. При установке минимальной скорости вентилятора система кондиционирования выключается.

Если система кондиционирования выключена, нажмите кнопку регулировки скорости вентилятора, чтобы активировать систему кондиционирования.

Когда двигатель выключен, вентилятор может работать в течение двух минут при каждом запуске климатической установки; вентилятор прекращает работу по истечении двух минут работы.

4. Выключатель обогрева ветрового стекла*

На мультимедийном дисплее нажмите выключатель электрического обогрева лобового стекла. Индикатор загорится, и включится обогрев ветрового стекла. Обогрев отключится автоматически спустя некоторое время после начала работы. Время работы зависит от температуры окружающего воздуха. Чем ниже температура снаружи автомобиля, тем дольше длится обогрев.

5. Выключатель интенсивного обдува ветрового стекла

Режим предназначен для быстрого удаления запотевания или инея с ветрового стекла. Для ускорения процесса удалите с ветрового стекла весь снег или лед. В режиме обдува можно регулировать скорость вращения вентилятора для увеличения или уменьшения интенсивности обдува стекла.

При использовании режима обдува ветрового стекла кондиционер и наружная циркуляция автоматически включатся. Не выключайте кондиционер и наружную циркуляцию, в противном случае эффективность очистки снизится. Если система кондиционирования выключена, нажмите кнопку обдува ветрового стекла. Система кондиционирования включится и будет осуществлять обогрев ветрового стекла.

* – функция может полностью или частично отсутствовать в комплектации Вашего автомобиля

 После включения режима обдува ветрового стекла, электрический обогрев ветрового стекла включается по умолчанию. ◀

 Не пытайтесь удалить иней или какое-либо загрязнение с внутренней стороны заднего стекла с помощью скребка или других острых инструментов, чтобы не повредить токопроводящие нити нагревательного элемента. Требующийся в данном случае ремонт не покрывается гарантией. Следите за тем, чтобы любые предметы находились на безопасном расстоянии от заднего стекла. ◀

6. Выключатель обогрева заднего стекла и наружных зеркал заднего вида*
Нажмите его для включения/выключения функции обогрева заднего стекла и наружных зеркал заднего вида. Если функция обогрева заднего стекла и наружных зеркал заднего вида включена, нажмите выключатель снова для выключения функции обогрева заднего стекла и наружных зеркал заднего вида.
7. Регулятор температуры
Нажмите вверх или вниз, чтобы увеличить или уменьшить температуру на 0,5 °C. Температуру можно отрегулировать в диапазоне 16–28 °C. Когда установленная температура ниже 16 °C, на дисплее отображается значение «LO», а когда выше 28 °C, отображается значение «HI».
8. Выключатель режима обдува ветрового стекла
Нажмите для включения подачи воздуха на ветровое стекло.
9. Выключатель режима обдува верхней части салона
Нажмите для включения подачи воздуха в верхнюю часть салона.
10. Выключатель режима подачи воздуха в нижнюю часть салона
Нажмите для включения подачи воздуха в нижнюю часть салона.
11. Выключатель климатической установки
Нажатием выключателя можно остановить работу всей климатической

установки (вентиляции, отопления и кондиционирования).

12. Выключатель системы кондиционирования (A/C)

Последовательным нажатием выключателя можно включать или выключать систему кондиционирования. При выключении системы остальные функции климатической установки (вентиляция, отопление) продолжают работать с установленными параметрами.



- Если производительность кондиционера снизилась по сравнению с ожидаемой, проверьте поверхность конденсатора кондиционера (находится перед радиатором) на наличие пыли или частиц насекомых. Обратитесь в сервисный центр Geely для выполнения очистки.
 - При наличии препятствий в передней части капота поток воздуха, поступающий к конденсатору, может уменьшиться. Это снизит эффективность работы кондиционера.
 - Не допускайте блокировки решетки воздухозаборника листьями или иными предметами. ◀
13. Выключатель режима максимального охлаждения (A/C MAX)
При нажатии заданная температура будет автоматически установлена на минимум, скорость вентилятора будет установлена на максимум и включится режим внутренней циркуляции.
 14. Выключатель энергосберегающего режима (ECO)
Нажмите его, чтобы включить или выключить энергосберегающий режим работы кондиционера.
 15. Выключатель меню настройки
Нажмите его, чтобы включить или отключить функцию напоминания об интеллектуальной очистке воздуха в салоне и функцию напоминания о необходимости закрытия окон при работе системы кондиционирования в интерфейсе настроек системы.

* – функция может полностью или частично отсутствовать в комплектации Вашего автомобиля

16. Выключатель вентилятора

Последовательным нажатием выключателя можно включать или выключать вентилятор климатической установки. Скорость вентилятора можно корректировать регулятором 3.

Датчик наружной освещенности и солнечного излучения

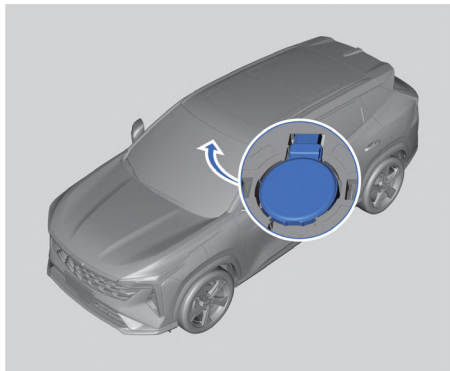

Датчик наружной освещенности и солнечного излучения, установленный за ветровым стеклом, передает измеренную интенсивность солнечного излучения, а климатическая установка на основании этого сигнала автоматически регулирует температуру в салоне автомобиля. При этом сигналы датчика также используются для автоматического управления включением/выключением световых приборов.

i Следите за чистой датчика, не помещайте на него никакие предметы (например, наклейки). В противном случае система автоматического управления температурой и система автоматического управления световыми приборами могут работать ненадлежащим образом. ◀

Дефлекторы вентиляции

Дефлекторы вентиляции в передней части салона

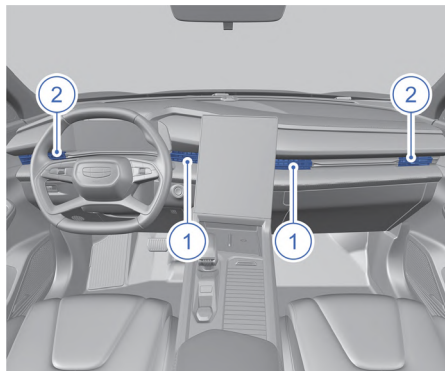

1. Центральные дефлекторы
2. Боковые дефлекторы

⚠ Не вешайте какие-либо предметы на рукоятки воздушных дефлекторов: рукоятка может деформироваться или сломаться, что приведет к выходу дефлектора из строя. ◀

Дефлекторы вентиляции в задней части салона

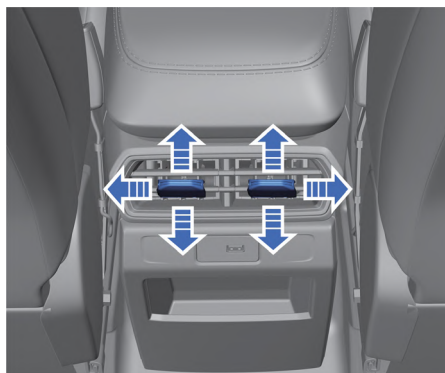

Направление воздушного потока можно регулировать, меняя положение решетки (вверх/вниз, влево/вправо). Дефлектор вентиляции можно закрыть, повернув решетку дефлектора в крайнее левое/правое положение (в зависимости от дефлектора).

Не вешайте какие-либо предметы на рукоятки воздушных дефлекторов: рукоятка может деформироваться или сломаться, что приведет к выходу дефлектора из строя.

Настройки системы кондиционирования

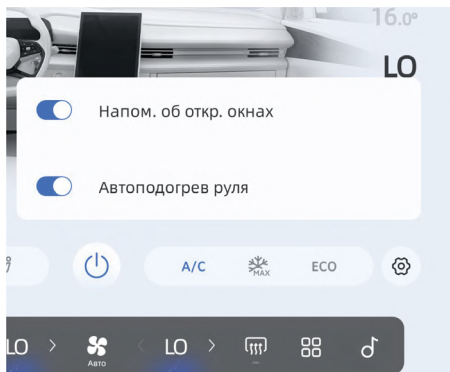

На мультимедийном дисплее нажмите выключатель меню настройки, чтобы включить/выключить функцию напоминания об открытых окнах или функцию автоматического обогрева рулевого колеса (при наличии).

Напоминание о необходимости закрытия окон

Если включена функция напоминания о необходимости закрытия окон, то в случае недостаточной эффективности охлаждения воздуха на мультимедийном дисплее будет отображаться предупреждающее сообщение.

Автоматический обогрев рулевого колеса*

Если функция автоматического обогрева рулевого колеса включена, то рулевое колесо будет автоматически нагреваться. Обогрев отключается при достижении температуры примерно 40 °С.

Проветривание салона при отпирании дверей

Данная функция включена по умолчанию. После длительной стоянки автомобиля коротко нажмите кнопку отпирания дверей на электронном ключе, чтобы активировать данную функцию. Когда данная функция активирована, климатическая установка автоматически переключается в режим внешней циркуляции и начинает работать вентилятор, при этом весь объем подаваемого воздуха распределяется по трем уровням. В течение одной минуты после активации данной функции в салоне автомобиля осуществляется как минимум двукратный воздухообмен.

Автоматическое включение режима вентиляции для удаления конденсата

Данная функция включена по умолчанию. Если в результате охлаждения кондиционером на испарителе образуется конденсат, то после того как водитель и пассажиры покинут автомобиль и двери будут закрыты, климатическая установка автоматически включает режим вентиляции в целях удаления скопившегося на испарителе водяного конденсата.

Быстрое проветривание с открыванием окон

Данная функция включена по умолчанию. Чтобы активировать ее, нажмите и удерживайте кнопку отпирания дверей на электронном ключе. Стекла четырех дверей автоматически опустятся и включится вентилятор климатической установки для быстрого проветривания салона.

* – функция может полностью или частично отсутствовать в комплектации Вашего автомобиля

Световые приборы

Комбинированный переключатель освещения

Управление с помощью комбинированного переключателя освещения

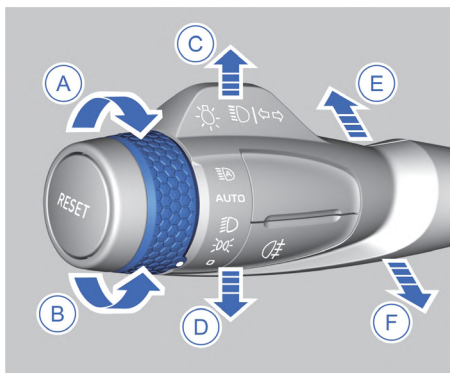

Габаритные фонари

Поверните переключатель управления освещением в направлении В и установите отметку ● в положение ☞☞☞, чтобы включить габаритные фонари и дневные ходовые огни. Поверните переключатель управления освещением в направлении А и установите отметку ● в положение ☐, чтобы выключить габаритные фонари.

Ближний свет фар

Поверните переключатель управления освещением в направлении В и установите отметку ● в положение ☞☐, чтобы включить ближний свет фар. Поверните переключатель управления освещением в направлении А и установите отметку ● в положение ☐ или ☞☞☞, чтобы выключить ближний свет фар.

Переключение ближнего и дальнего света фар

При включенном ближнем свете фар переместите рычаг переключателя освещения в направлении Е до упора, чтобы включить дальний свет фар. Снова переместите рычаг переключателя освещения в направлении Е до упора – дальний свет фар выключится.

Сигнализация дальним светом фар

Потяните рычаг переключателя освещения в направлении F до упора – включится дальний свет фар. Отпустите рычаг переключателя освещения, и дальний свет фар автоматически выключится. Повторите эту операцию для сигнализации дальним светом фар.

Автоматическое управление освещением

Поверните переключатель освещения в направлении В и установите отметку ● в положение AUTO, чтобы включить функцию автоматического управления световыми приборами. Автоматическая система управления световыми приборами включает и выключает фары в зависимости от уровня наружной освещенности, обеспечивая автоматическое управление габаритными огнями и ближним светом фар.

☒ Даже при работе системы в автоматическом режиме приоритет сохраняется за ручным управлением: если водитель задействует переключатель управления освещением, система выйдет из автоматического режима. ◀

Указатели поворота

Переведите рычаг переключателя освещения в направлении С или D до упора – указатели правого или левого поворота начнут мигать. После завершения маневра рычаг переключателя освещения возвращается в исходное положение автоматически, и указатель поворота выключается.

Сигнализация при перестроении

Кратковременно переместите рычаг переключателя освещения в направлении С или D (до фиксированного положения). Отпустите рычаг, и он вернется в исходное положение автоматически, а указатели правого/левого поворота будут мигать несколько секунд.

Задние противотуманные фонари

При включенном ближнем свете фар нажмите выключатель ☐☞, чтобы включить задние противотуманные фонари. Для выключения нажмите выключатель противотуман-

ных фонарей ☺ еще раз.

Регулировка света фар по высоте

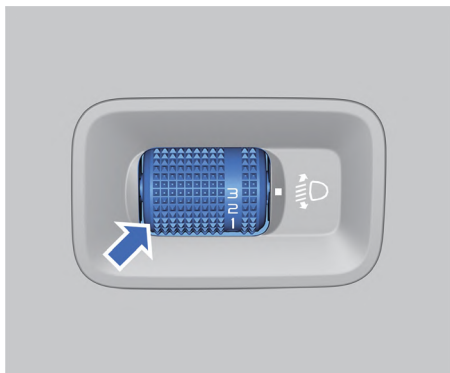

Поверните регулятор света фар по высоте, расположенный на приборной панели слева от рулевого колеса, чтобы изменить угол наклона светового пучка фар в зависимости от количества пассажиров и загрузки автомобиля.

Дневные ходовые огни

В светлое время суток дневные ходовые огни включаются при соблюдении любого из следующих условий:

- Дневные ходовые огни включаются при положении OFF переключателя управления освещением после запуска двигателя и вывода рычага селектора из положения P.
- Дневные ходовые огни включаются после запуска двигателя, когда переключатель управления освещением устанавливается в положение включения дневных ходовых огней.

Дневные ходовые огни автоматически включаются при включении ближнего света фар.

i Дневные ходовые огни автоматически выключаются при переводе рычага селектора в положение P, когда переключатель управления освещением находится в положении OFF.

На моделях с интегрированными в фары дневными ходовыми огнями последние временно гаснут при включении указателя поворота. ◀

Функция задержки выключения света фар

Включение функции задержки выключения света фар

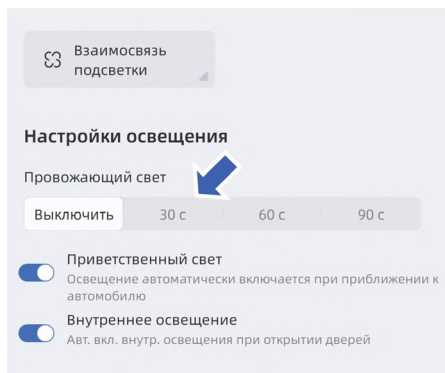

На дисплее мультимедийной системы последовательно нажмите MuCar → Освещение → Провожажий свет. Выберите значение времени, чтобы включить данную функцию и установить желаемое время задержки выключения.

В темное время суток, если отключена противотуманная сигнализация, после активации в меню мультимедийной системы функция светового сопровождения будет включаться автоматически при выключении зажигания. Если открыть любую дверь (включая дверь багажного отделения) до истечения таймера, таймер будет сброшен на предварительно заданное время.

Отключение функции задержки выключения света фар

На мультимедийном дисплее последовательно нажмите MuCar → Освещение → Настройки освещения. Выберите «Выключить» в интерфейсе настройки функции «Провожажий свет», чтобы выключить данную функцию.

Функция светового сопровождения временно отключается при выполнении любого из перечисленных ниже условий:

- Зажигание не выключено.
- Истекло время работы таймера.

Время работы функции задержки выключения света фар

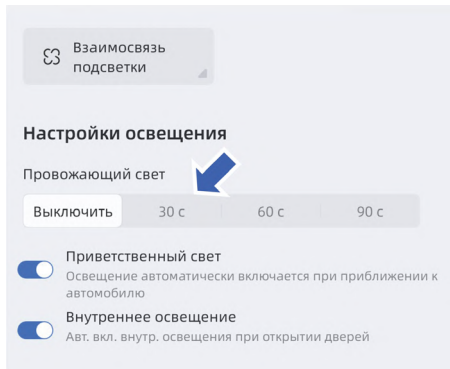

На мультимедийном дисплее последовательно нажмите MuCar → Освещение → Настройки освещения. Затем выберите требуемое время работы функции светового сопровождения. Когда функция светового сопровождения активирована, таймер устанавливается на предварительно заданное время. Если открыть любую дверь (включая дверь багажного отделения) до истечения таймера, таймер будет сброшен на предварительно заданное время.

Внутреннее освещение

Передний плафон освещения салона

Тип 1

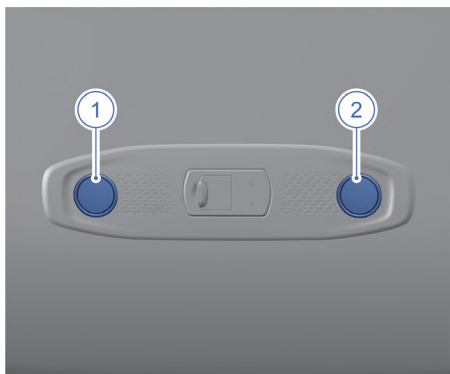

Тип 2

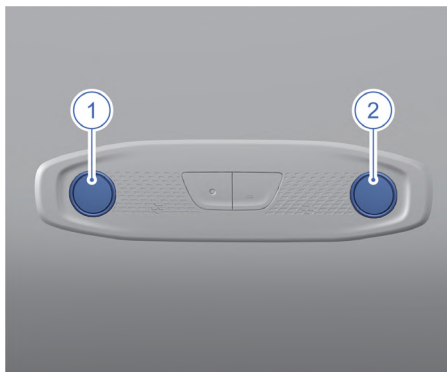

Тип 3

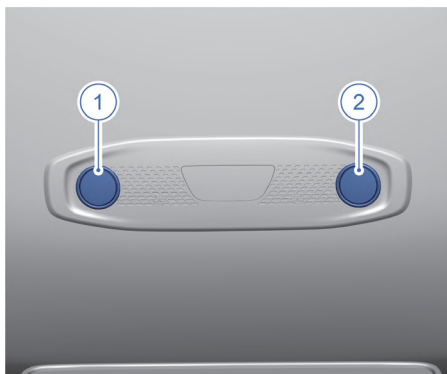

1. Выключатель левой секции плафона
 2. Выключатель правой секции плафона
- Нажмите выключатель, чтобы включить или выключить лампу с соответствующей стороны. Коснитесь и удерживайте выключатель, чтобы отрегулировать яркость соответствующей лампы.

i При горящем плафоне освещения салона в зависимости от положения двери секции можно выключить нажатием соответствующего выключателя. ◀

! Не используйте передний плафон освещения салона во время движения ночью. Яркий свет может помешать управлению автомобилем, что станет причиной дорожно-транспортного происшествия. ◀

Задние плафоны освещения салона*



Нажмите выключатель левого или правого заднего плафона, чтобы включить или выключить плафон с соответствующей стороны. Коснитесь и удерживайте выключатель левого или правого заднего потолочного плафона, чтобы отрегулировать яркость соответствующего плафона.

i Если задний плафон освещения салона включен, при покидании автомобиля обязательно выключите его, чтобы не допустить разрядки аккумуляторной батареи. ◀

Режим работы плафонов освещения салона в зависимости от положения дверей

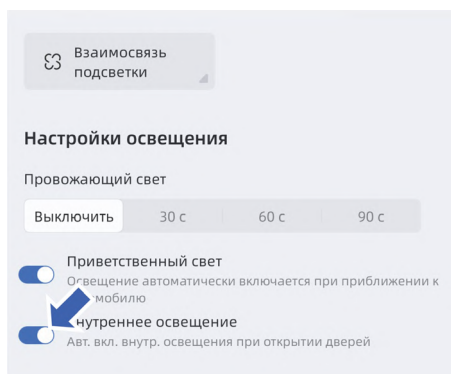

После включения данной функции плафоны освещения салона будут включаться и выключаться автоматически в зависимости от положения дверей.

Функция управления плафонами освещения салона в зависимости от положения двери включена по умолчанию. Если ее необходимо отключить, на мультимедийном дисплее последовательно нажмите MuCar → Освещение → Настройки освещения, а затем отключите функцию соответствующим выключателем.

Подсветка пространства для ног*

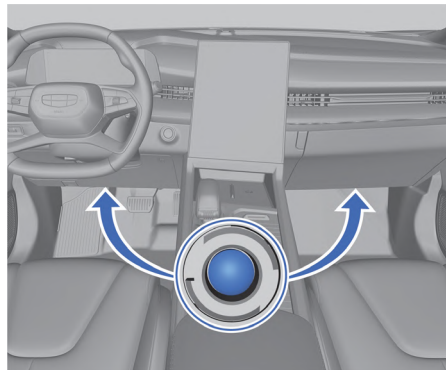

Плафоны подсветки установлены в нижней части приборной панели над пространством для ног водителя и переднего пассажира.

Фоновая подсветка*

Фоновая подсветка установлена на панелях обивки водительской и передней пассажирской дверей.

Настройки фоновой подсветки

i Если на мультимедийном дисплее в интерфейсе режима фоновой подсветки яркость установлена на «0», фоновая подсветка загораться не будет. ◀

* – функция может полностью или частично отсутствовать в комплектации Вашего автомобиля

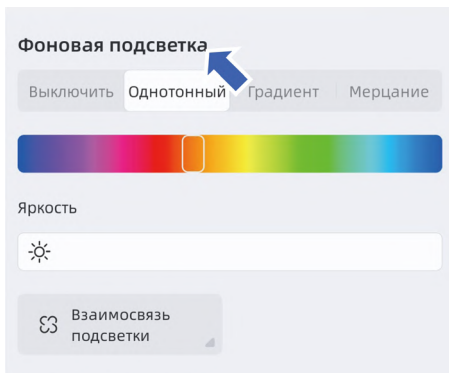

На мультимедийном дисплее последовательно нажмите: MyCar → Освещение → Фоновая подсветка и выберите в этом интерфейсе нужные параметры фоновой подсветки.

Наружное освещение

Функция приветственного/провожающего света

Функция приветственного/провожающего света включена по умолчанию. Если эта функция активирована, то при отпирании или запирании автомобиля будет включаться наружное освещение.

Автоматическое включение освещения при приближении к автомобилю

На мультимедийном дисплее последовательно нажмите MyCar → Освещение → Настройки освещения, чтобы включить или отключить функцию автоматического включения освещения при приближении к автомобилю. Если данная функция включена, то при приближении к автомобилю с действительным электронным ключом включаются фары ближнего света и габаритные фонари

Стеклоочистители

Комбинированный переключатель стеклоочистителей

Комбинированный переключатель стеклоочистителей

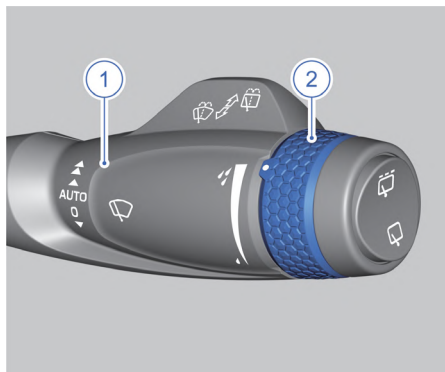

1. Рычаг управления стеклоочистителем
2. Регулятор чувствительности срабатывания стеклоочистителя в автоматическом режиме

 Не включайте стеклоочиститель, если стекло сухое. В противном случае на стекле могут появиться царапины, а срок службы щеток стеклоочистителя значительно сократится.

Если на ветровом стекле присутствуют грязь, лед или песок, перед включением стеклоочистителя необходимо очистить стекло. В противном случае на стекле могут появиться царапины, а срок службы щеток стеклоочистителя значительно сократится. ◀

Управление комбинированным переключателем стеклоочистителя

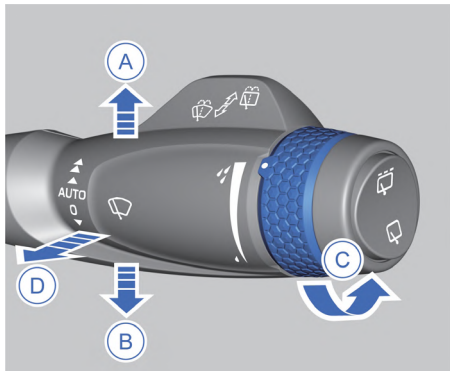

Однократное включение переднего стеклоочистителя

Переместите рычаг управления стеклоочистителем в направлении В в положение однократного срабатывания ▼ и отпустите его. Рычаг управления стеклоочистителем автоматически вернется в положение О, и передний стеклоочиститель выполнит однократную очистку ветрового стекла.

Выключение переднего стеклоочистителя

Стеклоочиститель выключается при переводе рычага управления стеклоочистителем в положение О.

Автоматическая работа переднего стеклоочистителя

Переместите рычаг в направлении А в положение AUTO, чтобы активировать автоматический режим работы переднего стеклоочистителя. В этом режиме система управления автоматически регулирует скорость очистки стекла в зависимости от интенсивности осадков.

Чувствительность датчика дождя можно корректировать путем вращения регулятора. При перемещении отметки ● на регуляторе вниз, в сторону узкой части шкалы (в направлении С), чувствительность системы к осадкам уменьшается.

Низкая скорость стеклоочистителя

При переводе рычага в направлении А (в положение ▲) стеклоочиститель будет работать с низкой скоростью.

Высокая скорость стеклоочистителя

При переводе рычага в направлении А (в положение ▲) стеклоочиститель будет работать с высокой скоростью.

Омывание ветрового стекла

Потяните рычаг в направлении D для подачи воды на ветровое стекло и одновременного включения стеклоочистителя. После отпускания рычага работа стеклоомывателя прекращается, а стеклоочиститель выполняет 4 дополнительных рабочих цикла.

Подогрев форсунок стеклоомывателя*



Если пусковой переключатель находится в режиме ON, а температура окружающей среды относительно низкая, можно включить функцию подогрева форсунок стеклоомывателя с помощью выключателя на мультимедийном дисплее. После осуществления подогрева в течение заданного времени данная функция автоматически отключается. Если температура окружающей среды выше 12 °С, функция обогрева будет автоматически выключена. Кроме того, данную функцию можно выключить нажатием выключателя на мультимедийном дисплее.

* – функция может полностью или частично отсутствовать в комплектации Вашего автомобиля

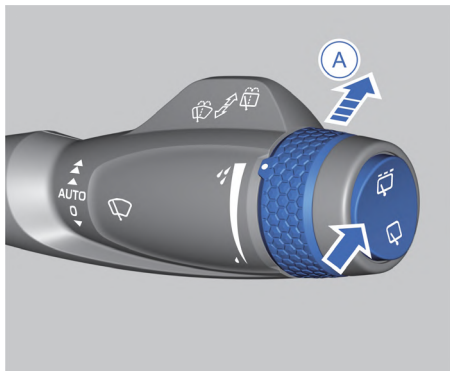
Включение заднего стеклоочистителя



Управление задним стеклоочистителем осуществляется клавишей в торце рычага комбинированного переключателя стеклоочистителей.

Нажмите , и задний стеклоочиститель начнет работать в прерывистом режиме. Нажмите , и задний стеклоочиститель начнет работать в непрерывном режиме. При переводе клавиши в центральное положение работа заднего стеклоочистителя прекращается.

Включение заднего стеклоомывателя

Толкните рычаг в направлении А для подачи воды на заднее стекло и одновременного включения стеклоочистителя. После отпускания рычага стеклоомыватель выключится, а стеклоочиститель вернется в исходное положение после выполнения нескольких рабочих циклов.

Рулевое колесо

Звуковой сигнал

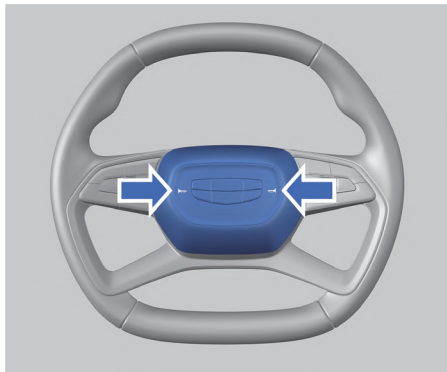

Нажмите на рулевое колесо в области выключателей звукового сигнала (показаны стрелками на рисунке), чтобы включить звуковой сигнал.

 Кнопка звукового сигнала также служит кожухом для подушки безопасности водителя. В связи со спецификой функционирования подушки безопасности водителя не нажимайте с силой на кожух подушки безопасности водителя и не ударяйте по нему для подачи звукового сигнала во избежание раскрытия подушки безопасности водителя и получения травмы. ◀

Регулировка рулевого колеса

 Запрещается регулировать положение рулевого колеса во время движения автомобиля, это может привести к дорожно-транспортному происшествию и травмам. ◀

 После регулировки положения рулевого колеса убедитесь, что рулевое колесо надежно зафиксировано. В противном случае можно потерять контроль над автомобилем или получить травму во время движения. ◀

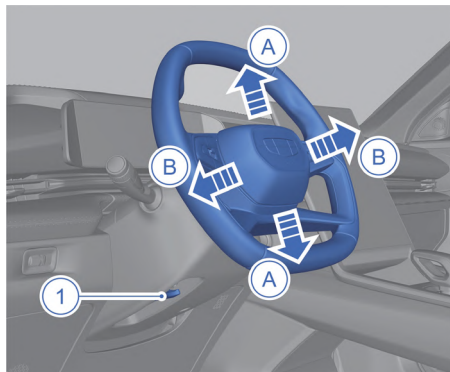

Чтобы отрегулировать положение рулевого колеса, выполните следующие действия:

1. Займите правильное положение на водительском сиденье;
2. Установите рулевое колесо в положение прямолинейного движения;
3. Полностью опустите рычаг блокировки рулевого колеса 1;
4. Надежно удерживая рулевое колесо обеими руками, переместите его вперед или назад (в направлении В) и вверх или вниз (в направлении А) в желаемое положение.
5. После регулировки положения рулевого колеса потяните рычаг блокировки вверх до упора, чтобы зафиксировать рулевое колесо в новом положении.

Регулировка усилия на рулевом колесе*

 Водитель может выбрать подходящий режим усилителя рулевого управления, основываясь на собственном опыте и с учетом условий движения. ◀

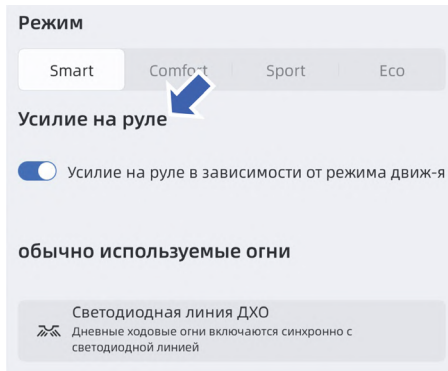

После запуска двигателя на мультимедийном дисплее последовательно нажмите МуСар → Основные настройки → Усилие на руле, затем включите или отключите функцию регулирования усилия на рулевом колесе в зависимости от режима движения.

Обогрев рулевого колеса*

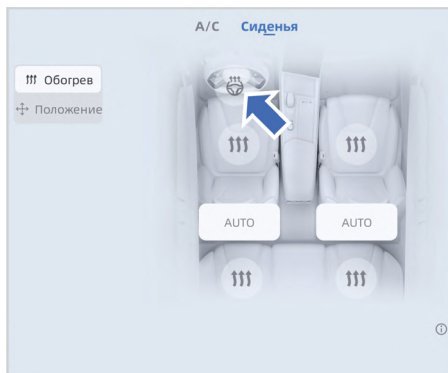

После запуска двигателя можно включить обогрев рулевого колеса соответствующим выключателем в интерфейсе мультимедийной системы. Обогрев отключается при достижении температуры примерно 40 °С. Обогрев также можно отключить с помощью соответствующего выключателя.

 Если температура рулевого колеса слишком высокая, обогрев рулевого колеса не будет включаться. ◀

* – функция может полностью или частично отсутствовать в комплектации Вашего автомобиля

Кнопки управления на рулевом колесе

Тип 1

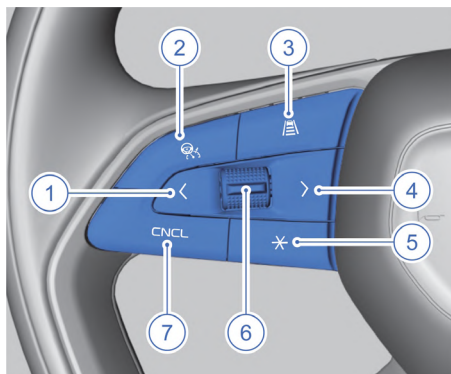

1. Кнопка переключения функций: переключение влево для интеллектуальной системы круиз-контроля/системы адаптивного круиз-контроля (ACC).
2. Кнопка системы интеллектуальной помощи вождению: возобновление движения с ранее заданной скоростью после выхода из режима круиз-контроля (доступно для интеллектуальной системы помощи при движении в полосе/системы адаптивного круиз-контроля (ACC)).*
3. Кнопка регулировки дистанции (временного интервала) между автомобилями: регулировка дистанции следования до впереди идущего автомобиля в режиме круиз-контроля (доступно только для интеллектуальной системы помощи при движении в полосе/системы адаптивного круиз-контроля (ACC)).*
4. Кнопка переключения функций: переключение вправо для интеллектуальной системы круиз-контроля/системы адаптивного круиз-контроля (ACC)*.
5. Кнопка индивидуально выбранной функции: функция, открываемая нажатием данной кнопки, зависит от настроек, выбранных на дисплее мультимедийной системы.

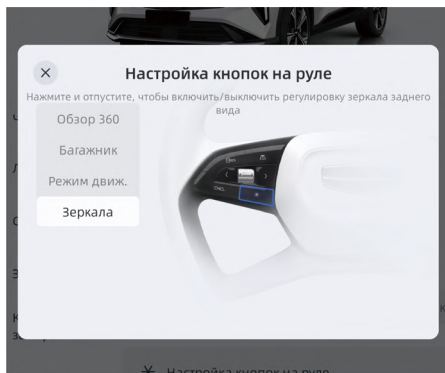

- На мультимедийном дисплее последовательно нажмите MyCar → Другие → Настройка кнопок на руле, а затем выберите функцию, за которой необходимо закрепить данную кнопку.
6. Кнопка регулировки и установки скорости:
 - Переведите эту кнопку вверх для увеличения скорости в режиме круиз-контроля;
 - Переведите эту кнопку вниз для уменьшения скорости в режиме круиз-контроля;
 - Нажмите эту кнопку для активации и подтверждения функций системы интеллектуального круиз-контроля/адаптивного круиз-контроля (ACC).
 7. Кнопка CNCL: отмена работы функций интеллектуальной системы помощи при движении в полосе/системы адаптивного круиз-контроля (ACC).

* – функция может полностью или частично отсутствовать в комплектации Вашего автомобиля

Тип 2

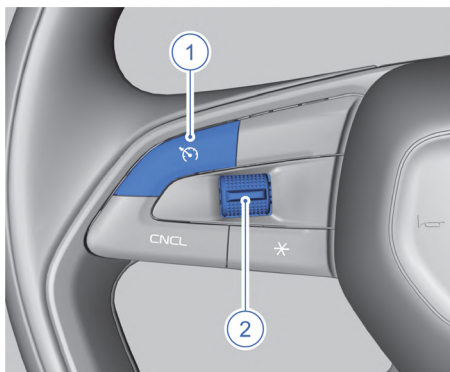

1. Кнопка возобновления движения в режиме круиз-контроля: возобновление движения с ранее заданной скоростью после выхода из режима круиз-контроля.
2. Кнопка регулировки и установки скорости:
 - Переведите эту кнопку вверх для увеличения скорости в режиме круиз-контроля;
 - Переведите эту кнопку вниз для уменьшения скорости в режиме круиз-контроля;
 - Нажмите эту кнопку для активации системы круиз-контроля.

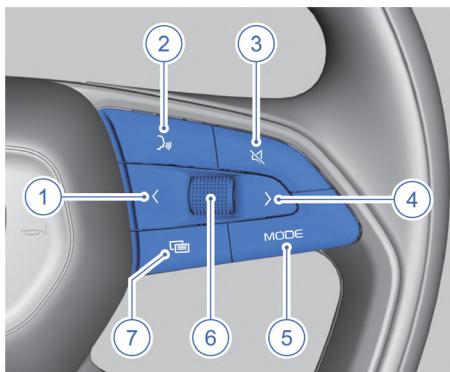

1. Кнопка перехода влево: когда меню комбинации приборов открыто, коротко нажмите эту кнопку для выбора пунктов слева в меню комбинации приборов. когда меню комбинации приборов закрыто, коротко нажмите

эту кнопку для переключения на предыдущую композицию или канал. Нажмите и удерживайте эту кнопку для перемотки композиций назад.

2. Кнопка CarPlay: включение/выключение функции CarPlay.
3. Кнопка выключения звука: коротко нажмите эту кнопку, чтобы переключиться в беззвучный режим. Коротко нажмите эту кнопку снова, чтобы выйти из беззвучного режима.
4. Кнопка перехода вправо: когда меню комбинации приборов открыто, коротко нажмите эту кнопку для выбора пунктов, расположенных справа в меню комбинации приборов. Когда меню комбинации приборов закрыто, коротко нажмите эту кнопку для переключения на следующую композицию или канал. Нажмите и удерживайте эту кнопку для перемотки композиций вперед.
5. Кнопка MODE (режим): последовательно нажимайте эту кнопку, чтобы переключиться между источниками аудиосигнала.
6. Кнопка выбора: когда меню комбинации приборов открыто, поверните кнопку выбора, чтобы выбрать предыдущий/следующий пункт в меню комбинации приборов. Нажмите эту кнопку для выбора соответствующего пункта меню. Когда меню комбинации приборов закрыто, поверните кнопку выбора, чтобы отрегулировать громкость источника звука для мультимедийной системы. Нажмите эту кнопку, чтобы скрыть предупреждающие сообщения или приостановить воспроизведение текущей композиции.
7. Кнопка меню: коротко нажмите эту кнопку, чтобы открыть/закрыть меню комбинации приборов. При открытом меню комбинации приборов кнопки на рулевом колесе управляют комбинацией приборов. При закрытом меню комбинации приборов кнопки на рулевом колесе управляют мультимедийной системой.

1

2

3

4

5

6

7

8

Зеркала заднего вида

Наружные зеркала заднего вида

 Не регулируйте наружные зеркала заднего вида во время движения автомобиля. В противном случае можно потерять контроль над автомобилем или получить травму во время движения. Перед началом движения разложите наружные зеркала заднего вида и отрегулируйте их положение. ◀

 Если наружные зеркала заднего вида покрыты льдом, не пытайтесь регулировать их положение с помощью переключателя регулировки или удалять лед вручную с помощью острого инструмента. Используйте функцию обогрева наружных зеркал, чтобы удалить лед с поверхности зеркал. Затем отрегулируйте положение наружных зеркал заднего вида. Чтобы не получить травму, не прикасайтесь к наружному зеркалу заднего вида во время его регулировки. ◀

Регулировка наружных зеркал заднего вида*

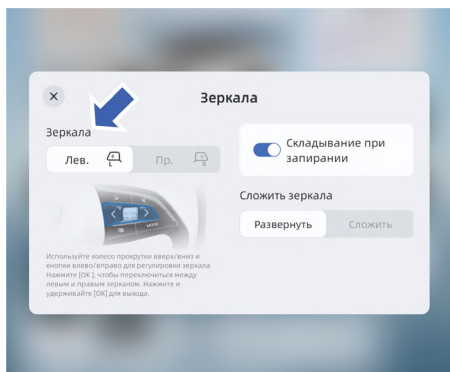

1. В интерфейсе настройки зеркал на дисплее мультимедийной системы выберите левое или правое зеркало, а затем отрегулируйте положение зеркала с помощью кнопок на правой стороне рулевого колеса.

2. Во время регулировки можно переключаться между левым и правым зеркалами заднего вида, нажимая кнопку выбора на рулевом колесе.
3. После завершения регулировки нажмите и удерживайте кнопку выбора на рулевом колесе, чтобы выйти из режима настройки зеркал заднего вида, или подождите 10 секунд для автоматического выхода из этого режима.

Складывание наружных зеркал заднего вида

Складывание наружных зеркал заднего вида вручную

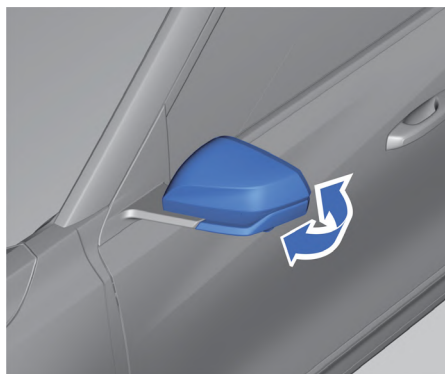

Рукой поверните наружное зеркало назад в сторону кузова автомобиля, чтобы сложить его.

Потяните наружное зеркало наружу, чтобы разложить его.

* – функция может полностью или частично отсутствовать в комплектации Вашего автомобиля

Складывание наружных зеркал заднего вида с помощью электропривода*

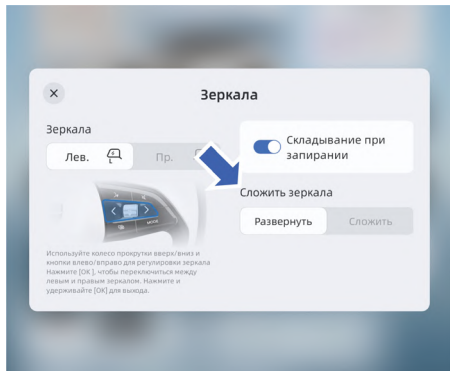

1. В интерфейсе настройки зеркал на мультимедийном дисплее выберите необходимую функцию:
2. нажмите кнопку «Развернуть» в этом интерфейсе, чтобы разложить наружные зеркала заднего вида;
3. нажмите кнопку «Сложить», чтобы сложить наружные зеркала заднего вида.

 Частое складывание и раскладывание наружных зеркал заднего вида приведет к временному прекращению работы электропривода складывания зеркал. ◀

Автоматическое раскладывание наружных зеркал заднего вида*

Если наружные зеркала заднего вида сложены, то при превышении автомобилем определенной скорости наружные зеркала раскладываются автоматически.

Складывание наружных зеркал заднего вида после запираения автомобиля*

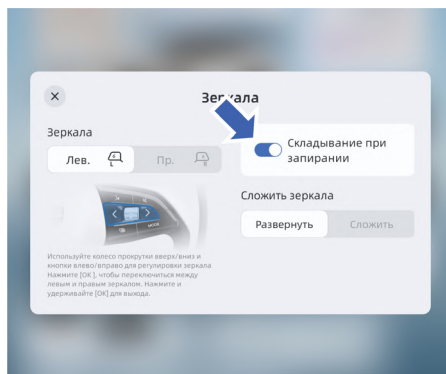

В интерфейсе настройки зеркал на мультимедийном дисплее включите или выключите функцию складывания наружных зеркал заднего вида при запираении автомобиля.

Когда переключатель наружных зеркал заднего вида находится в положении складывания зеркал и наружные зеркала сложены, при отпирании дверей автомобиля или запуске двигателя наружные зеркала автоматически раскладываются. Когда переключатель наружных зеркал заднего вида находится в положении складывания зеркал, а наружные зеркала находятся в разложенном состоянии, то наружные зеркала автоматически складываются при запираении автомобиля.

* – функция может полностью или частично отсутствовать в комплектации Вашего автомобиля

Функция обогрева наружных зеркал заднего вида*



Нажмите выключатель обогрева заднего стекла и наружных зеркал заднего вида (🔥) на панели управления климатической установкой. Загорится индикатор. Обогрев заднего стекла и наружных зеркал заднего вида будет включен одновременно. Он отключается автоматически через определенное время. Время работы зависит от температуры окружающего воздуха. Чем ниже температура окружающего воздуха, тем дольше работает обогрев.

Внутреннее зеркало заднего вида

Регулировка положения внутреннего зеркала заднего вида

Поворачивая внутреннее зеркало заднего вида, отрегулируйте его положение.

 Не регулируйте внутреннее зеркало заднего вида во время движения автомобиля. В противном случае может произойти авария. ◀

Внутреннее зеркало заднего вида с механическим переключением в режим затемнения

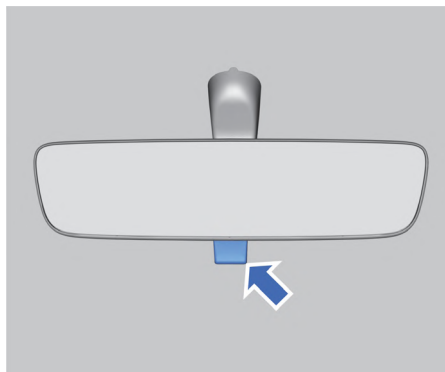

Нажмите рычажок в нижней части корпуса внутреннего зеркала заднего вида, чтобы повернуть зеркало в режим затемнения; потяните рычажок назад, чтобы вернуть внутреннее зеркало заднего вида в нормальное положение.

Внутреннее зеркало заднего вида с автоматическим затемнением*

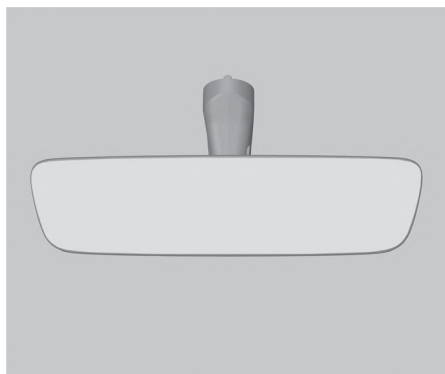

После запуска двигателя внутреннее зеркало заднего вида определяет интенсивность попадающего на него света с помощью датчика освещенности и активирует автоматическую функцию затемнения. Если функция автоматического затемнения включена, противоослепляющее действие зеркала будет автоматически регулироваться в зависимости от уровня яркости отраженного света фар идущих

* – функция может полностью или частично отсутствовать в комплектации Вашего автомобиля

сзади автомобилей. При переводе пускового переключателя в режим OFF или при включении передачи заднего хода функция затемнения внутреннего зеркала заднего вида автоматически отключается.



- Корректная работа функции автоматического затемнения внутреннего зеркала заднего вида обеспечивается только в том случае, если направленный на зеркало свет не перекрывается другими объектами.
- Не наклеивайте какие-либо предметы и не устанавливайте видеорегистратор перед внутренним зеркалом заднего вида, чтобы не нарушить работу функции автоматического затемнения зеркала. ◀

 Внутреннее зеркало заднего вида с функцией автоматического затемнения оснащено датчиком освещенности. Не вешайте какие-либо предметы на внутреннее зеркало заднего вида и не используйте для его очистки моющие средства для стекол, чтобы не нарушить работу функции автоматического затемнения зеркала. ◀

Окна

Электрические стеклоподъемники



- Не оставляйте детей, людей с ограниченными возможностями или животных без присмотра в запечатом автомобиле с закрытыми окнами. В жаркую погоду они могут получить тепловой удар или даже задохнуться.
- Никогда не пытайтесь проверить работу функции предотвращения защемления, просовывая какие-либо части тела в окно автомобиля во время закрывания окна, иначе можно получить серьезную или смертельную травму.
- Функция предотвращения защемления может не сработать, если стекло находится вблизи положения полного закрывания. ◀

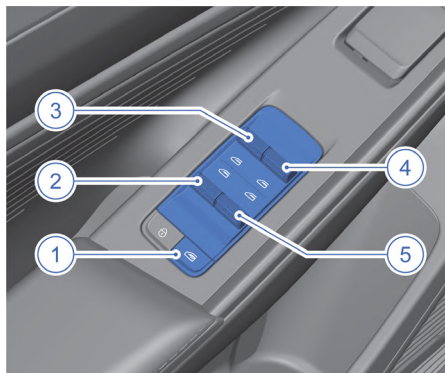

1. Выключатель блокировки стеклоподъемников
2. Переключатель стеклоподъемника левой задней двери
3. Переключатель стеклоподъемника левой передней двери
4. Переключатель стеклоподъемника правой передней двери
5. Переключатель стеклоподъемника правой задней двери

1

2

3

4

5

6

7

8

Работа в ручном режиме

Открытие: нажмите переключатель стеклоподъемника вниз и удерживайте, чтобы опустить стекло.

Закрывание: потяните переключатель стеклоподъемника вверх и удерживайте, чтобы поднять стекло.

Работа в автоматическом режиме

Нажмите переключатель стеклоподъемника вниз или потяните вверх во второе фиксированное положение и отпустите. Стекло автоматически полностью опустится или поднимется. Во время автоматического открывания и закрывания окна: если переключатель стеклоподъемника потянуть вверх или нажать вниз снова, движение стекла прекратится.

Дистанционное открывание и закрывание окон

Когда пусковой переключатель находится в положении OFF, а лючок топливозаправочной горловины, верхний люк, дверь багажного отделения, капот и четыре двери закрыты, нажмите и удерживайте кнопку отпирания дверей на электронном ключе, чтобы полностью открыть все окна и верхний люк. Нажмите и удерживайте кнопку запираения дверей на электронном ключе, чтобы полностью закрыть все окна и верхний люк.

Выключатель блокировки стеклоподъемников

Нажмите этот выключатель, чтобы заблокировать работу стеклоподъемников. Загорится индикатор блокировки стеклоподъемников. Переключатели стеклоподъемников передней пассажирской и задних дверей будут деактивированы. При этом управление стеклоподъемниками передней пассажирской и задних дверей возможно только с помощью переключателей на водительской двери.

Нажмите выключатель блокировки стеклоподъемников еще раз, чтобы отключить функцию блокировки. Индикатор погаснет.

Автоматическое закрывание окон при запираении автомобиля

На мультимедийном дисплее последовательно нажмите MyCar → Ключ и запираение, чтобы включить функцию автоматического закрывания окон при запираении дверей автомобиля. При запираении дверей все окна автомобиля будут закрываться одновременно.

Функция защиты электрического стеклоподъемника от перегрева

При многократном использовании электрического стеклоподъемника в течение короткого промежутка времени стеклоподъемник может прекратить работу с целью предотвращения повреждения электродвигателя. Для возобновления нормальной работы стеклоподъемника необходимо подождать некоторое время.

 Требуется достаточно долгое время для автоматического восстановления работы. Если необходимо немедленно воспользоваться стеклоподъемником, следует выключить, а затем снова включить зажигание, чтобы активировать стеклоподъемник. ◀

Функция предотвращения заземления

Если во время закрывания окна в автоматическом режиме какой-либо предмет оказывается зажатым между стеклом и оконной рамой, стекло автоматически останавливается и возвращается в исходное положение. Эта функция может сработать даже при отсутствии препятствия, если к стеклу приложено значительное усилие. Если функция предотвращения заземления не работает надлежащим образом, необходимо выполнить инициализацию стеклоподъемника.

Инициализация электрического стеклоподъемника с функцией предотвращения заземления

Если производилось отключение аккумуляторной батареи автомобиля или стеклоподъемники не работают надлежащим образом после сбоя питания, необходи-

мо повторно выполнить инициализацию стеклоподъемников с функцией защиты от заземления.

i Перед выполнением процедуры инициализации необходимо убедиться, что аккумуляторная батарея исправна и полностью заряжена. ◀

Инициализация выполняется следующим образом:

1. Потяните переключатель стеклоподъемника вверх – в положение ручного режима подъема стекла и удерживайте в этом положении до полного подъема стекла. Затем еще раз потяните переключатель вверх и удерживайте его более 2 секунд, после чего отпустите.
2. Нажмите переключатель стеклоподъемника вниз в положение ручного опускания стекла и удерживайте его до полного опускания стекла.
3. Потяните переключатель стеклоподъемника вверх и удерживайте в этом положении до полного подъема стекла. Затем еще раз потяните переключатель вверх и удерживайте его более 2 секунд, после чего отпустите.
4. Порядок выполнения инициализации остальных стеклоподъемников аналогичен описанному выше.
5. Если стеклоподъемник не работает должным образом после выполнения вышеуказанной процедуры, как можно скорее обратитесь в сервисный центр Geely для устранения неисправности.

Функция задержки выключения стеклоподъемников

В течение одной минуты после выключения зажигания управление стеклоподъемниками остается доступным с помощью переключателей, если передние двери закрыты, а электронный ключ не использовался для запираения или отпираения автомобиля.

Панорамный люк*



Во избежание серьезных травм необходимо соблюдать следующие меры предосторожности:

- Во время движения автомобиля пассажирам запрещается находиться в проеме верхнего люка.
- Не разрешайте пассажирам высовывать из открытого люка какие-либо части тела.
- Не оставляйте детей в салоне автомобиля без присмотра во избежание случайного задействования ими органов управления.
- Не садитесь на край проема люка или рядом с ним. ◀



Помните, что в случае травмирования ребенка люком ответственность за это происшествие полностью возлагается на взрослых. ◀



- При обледенении крыши запрещается открывать люк, так как чрезмерная нагрузка может вызвать повреждение деталей люка.
- Своевременно очищайте уплотнитель стеклянной панели и направляющие верхнего люка от пыли и инородных материалов. В противном случае при использовании верхнего люка может возникнуть посторонний шум или люк может выйти из строя. ◀

1

2

3

4

5

6

7

8

* – функция может полностью или частично отсутствовать в комплектации Вашего автомобиля

Открытие и закрытие панорамного люка

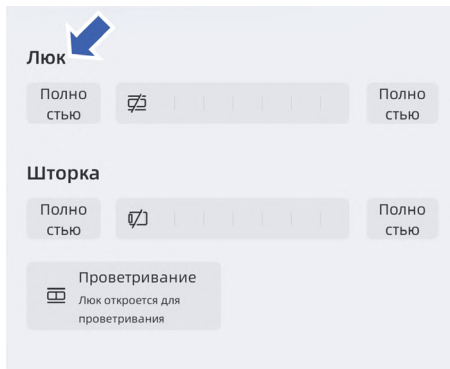

На мультимедийном дисплее последовательно выберите MyCar → Люк, чтобы открыть или закрыть панорамный люк или солнцезащитную шторку. Переместите соответствующий ползунок, и панель люка/солнцезащитная шторка сдвинется в указанное положение.



- Во избежание повреждения привода шторки не давите на шторку и не удерживайте ее во время перемещения.
- При продолжительной стоянке рекомендуется закрывать солнцезащитную шторку и по возможности оставлять автомобиль в гараже или под навесом, чтобы предотвратить повреждение обивки салона в результате длительного воздействия солнечного излучения.
- Рабочая температура верхнего люка составляет от -30 до $+85$ °C, поэтому его нельзя открыть или закрыть при температуре ниже -30 °C.

Подъем и опускание панорамного люка

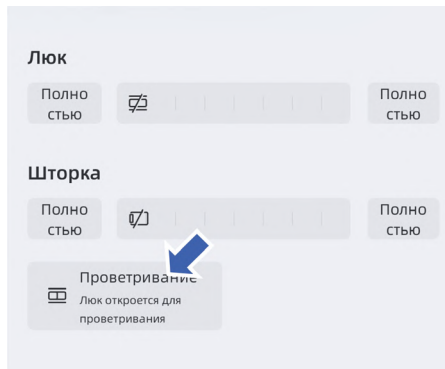

На мультимедийном дисплее последовательно выберите MyCar → Люк и нажмите в этом интерфейсе кнопку «Проветривание», чтобы приподнять панель люка.

Опускание панорамного люка

Если панель люка находится в поднятом положении, нажмите кнопку закрытия, и люк закроется. Во время подъема/опускания панели люка ее движение нельзя остановить с помощью переключателя верхнего люка. Панель люка автоматически переместится в полностью поднятое или полностью опущенное положение.

Дистанционное закрытие панорамного люка

Когда пусковой переключатель находится в положении OFF, а лючок топливозаправочной горловины, дверь багажного отделения, капот и четыре двери закрыты, нажмите и удерживайте кнопку запираения дверей на электронном ключе, чтобы полностью закрыть панорамный люк.

Открытие и закрытие панорамного люка

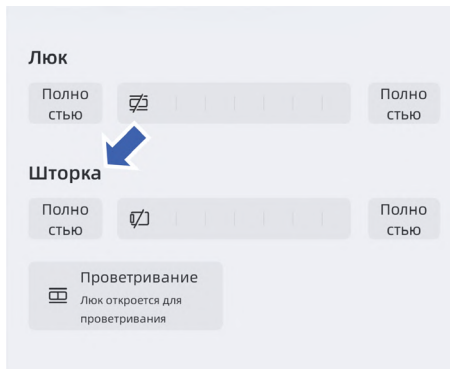

Нажмите кнопку открывания или закрытия солнцезащитной шторки на мультимедийном дисплее, чтобы открыть или закрыть солнцезащитную шторку.

Автоматическое закрытие окон при дожде*

Когда двигатель выключен, автомобиль заперт и система противоугонной сигнализации находится в режиме охраны, но панорамный люк или окна открыты, они закроются автоматически, если начнется дождь.

 Если инициализация стеклоподъемников/люка не выполнена, окна/люк не будут закрываться автоматически при дожде. ◀

Автоматическое закрытие окон по истечении заданного времени*

Если при открытом верхнем люке или окнах, выключенном двигателе и нахождении системы противоугонной сигнализации в режиме охраны проходит определенное время, то люк, солнцезащитная шторка и окна закрываются автоматически.

Функция предотвращения защемления

Функция предотвращения защемления при подъеме/опускании

- Если во время подъема панели люка на ее пути возникает препятствие, перемещение панели прекращается.
- Если во время опускания панели люка на ее пути возникает препятствие, панель люка возвращается в полностью поднятое положение.

Функция предотвращения защемления панорамного люка и солнцезащитной шторки

- Если во время перемещения панели люка/солнцезащитной шторки в направлении открывания на ее пути возникает препятствие, панель люка/солнцезащитная шторка переместится в противоположном направлении на 50 мм или в полностью закрытое положение.
- Если во время перемещения панели люка/солнцезащитной шторки в направлении закрывания на ее пути возникает препятствие, панель люка/солнцезащитная шторка переместится в противоположном направлении на 200 мм или в полностью открытое положение.

 При срабатывании функции предотвращения защемления во время движения люка функция предотвращения защемления и функция автоматического движения отключаются на 10 секунд. По истечении 10 секунд работа указанных функций возобновляется. ◀

Функция защиты от блокировки льдом

Люк и солнцезащитная шторка не могут быть открыты или закрыты из-за посторонних предметов, старения резиновых уплотнителей и деформации направляющих, которые вызывают срабатывание функции предотвращения защемления во время работы люка или солнцезащитной шторки.

* – функция может полностью или частично отсутствовать в комплектации Вашего автомобиля

Когда функция предотвращения заземления панели люка/солнцезащитной шторки срабатывает один раз, активируется функция защиты от блокировки льдом, и функция предотвращения заземления не будет срабатывать при перемещении панели люка/солнцезащитной шторки в том же направлении.

После активации функции защиты от блокировки льдом система будет поддерживать только ручное управление, а команда автоматического управления, полученная от переключателя, также будет расцениваться как команда ручного управления.

При возникновении следующих условий функция защиты будет отключена, а функция предотвращения заземления будет снова активирована:

- Через 10 секунд после срабатывания функции предотвращения заземления;
- После прекращения следующего перемещения;
- При задействовании переключателя для перемещения в противоположном направлении;
- При дистанционном управлении.

Инициализация панорамного люка

Если производилось отключение аккумуляторной батареи автомобиля или панорамный люк работает не надлежащим образом после сбоя питания, необходимо повторно выполнить инициализацию люка с функцией защиты от заземления.

 Перед выполнением процедуры инициализации необходимо убедиться, что аккумуляторная батарея исправна и полностью заряжена. ◀

Инициализация выполняется следующим образом:

1. При полностью закрытых люке и солнцезащитной шторке нажмите и удерживайте не менее 10 секунд кнопку закрывания верхнего люка. Панель люка полностью поднимется (кнопку закрывания на этом этапе отпускать нельзя), а электродвигатель прекратит работу, и первый этап инициализации завершится.

2. Отпустите кнопку закрывания, а затем в течение 4 секунд снова нажмите и удерживайте ее. Панель люка полностью опустится и сдвинется сначала в полностью открытое, а затем в полностью закрытое положение (кнопку закрывания на этом этапе отпускать нельзя).
3. Инициализация завершается после полного закрывания верхнего люка (после этого кнопку закрывания можно отпустить).

 В процессе инициализации кнопку управления верхним люком необходимо удерживать непрерывно. Если отпустить кнопку во время процесса инициализации, то инициализация не будет выполнена. ◀

1

Солнцезащитный козырек

Солнцезащитный козырек и косметическое зеркало

Тип 1



2

3

Опустите солнцезащитный козырек или извлеките его из крепления и поверните в сторону, чтобы предотвратить ослепление солнечным светом.

В солнцезащитном козырьке предусмотрено косметическое зеркало. Для его использования сдвиньте крышку.

4

Тип 2



5

6

7

Опустите солнцезащитный козырек или извлеките его из крепления и поверните в сторону, чтобы предотвратить ослепление солнечным светом.

Солнцезащитный козырек оснащен косметическим зеркалом, которым можно воспользоваться, откинув крышку вверх.

8

Вещевые отделения

Места для хранения в передней части салона

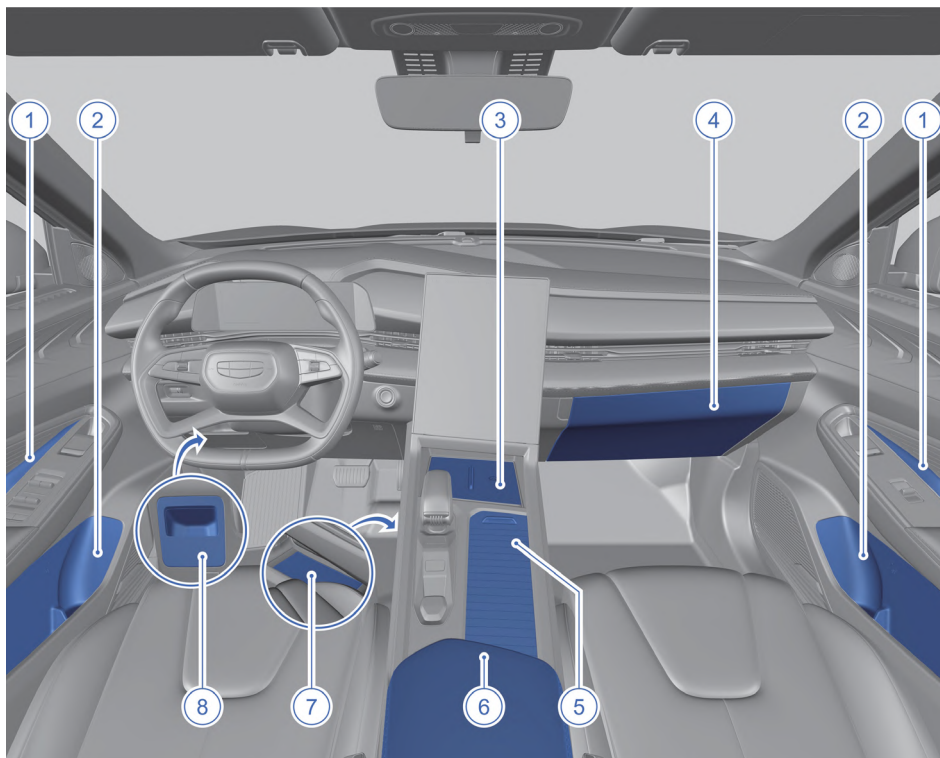

1. Вещевое отделение в дверной ручке
2. Вещевое отделение на двери
3. Переднее вещевое отделение центральной консоли
4. Перчаточный ящик
5. Передние подстаканники
6. Центральный подлокотник переднего ряда сидений
7. Нижнее вещевое отделение центральной консоли
8. Вещевое отделение на приборной панели*

* – функция может полностью или частично отсутствовать в комплектации Вашего автомобиля

Центральный подлокотник переднего ряда сидений



Под центральным подлокотником переднего ряда сидений предусмотрено вещевое отделение. Для получения доступа к нему нажмите клавишу и поднимите крышку подлокотника.



Во время движения всегда держите вещевое отделение под центральным подлокотником закрытым. ◀

Перчаточный ящик

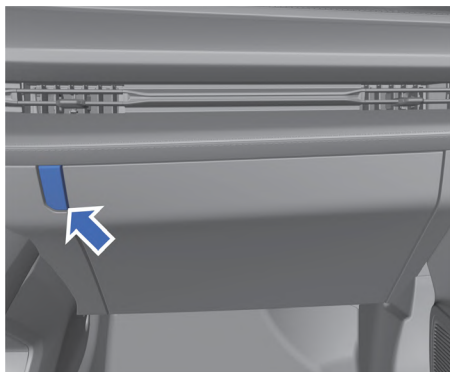

Чтобы открыть перчаточный ящик, нажмите кнопку открывания перчаточного ящика. Для закрывания перчаточного ящика нажмите на его крышку.

Лампа подсветки перчаточного ящика включается и выключается автоматически при открывании и закрывании перчаточного ящика (на некоторых моделях).

Крючок перчаточного ящика

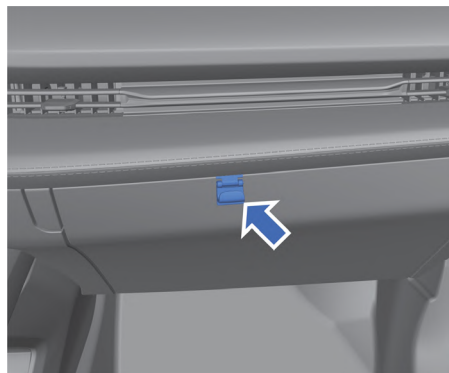

В перчаточном ящике предусмотрен крючок. Для его использования откройте перчаточный ящик, а затем поверните крючок наружу. Когда крючок не используется, поверните крючок внутрь.



Не вешайте на крючок тяжелые предметы, чтобы не повредить его. ◀

1

2

3

4

5

6

7

8

Места для хранения в задней части салона

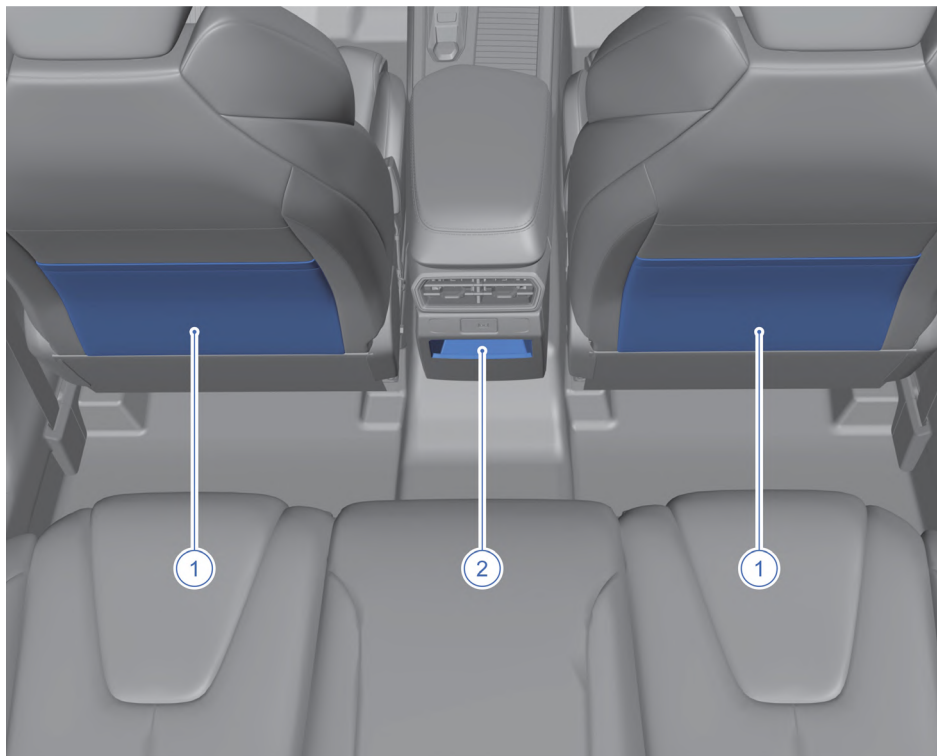

1. Карманы в спинках передних сидений
2. Заднее вещевое отделение центральной консоли

Карманы в спинках передних сидений служат для размещения газет, карт и других небольших предметов.

 Не кладите в карманы для журналов тяжелые или острые предметы, чтобы не повредить карманы. ◀

Центральный подлокотник заднего ряда сидений*

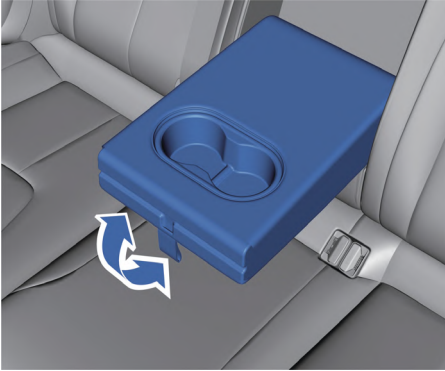

Центральный подлокотник заднего сиденья расположен в средней части спинки заднего сиденья. Для использования подлокотника откиньте его вниз. Задние подстаканники можно использовать при разложенном центральном подлокотнике.

Багажное отделение

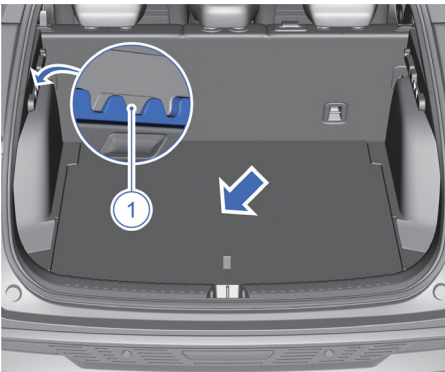

1. Крючки для одежды

В багажном отделении можно перевозить различные вещи. При открывании двери багажного отделения автоматически включается плафон освещения багажного отделения.

Крышку ниши запасного колеса в багажном отделении можно извлечь и установить в другом положении. Для увеличения объема грузового пространства разместите крышку ниши запасного колеса на нижнем уровне. Если установить крышку запасного колеса на верхнем уровне, то задние сиденья можно будет сложить вровень с крышкой ниши запасного колеса.

 Не перевозите животных в багажном отделении. ◀



- Если масса загруженных вещей превышает грузоподъемность автомобиля или загруженные вещи распределены неравномерно, то управляемость автомобиля и безопасность движения существенно ухудшаются. Багаж, находящийся в багажном отделении, в случае аварии или при экстренном торможении может сместиться. Старайтесь размещать предметы как можно ниже в передней части багажного отделения. Поместите их как можно ближе к спинке заднего сиденья.
- При перевозке высоких предметов их высота не должна превышать высоту спинки заднего сиденья; предметы должны быть зафиксированы, чтобы гарантировать безопасность вождения. ◀

* – функция может полностью или частично отсутствовать в комплектации Вашего автомобиля

Источники питания и USB-разъемы

Розетка 12 В питания и USB-разъемы центральной консоли

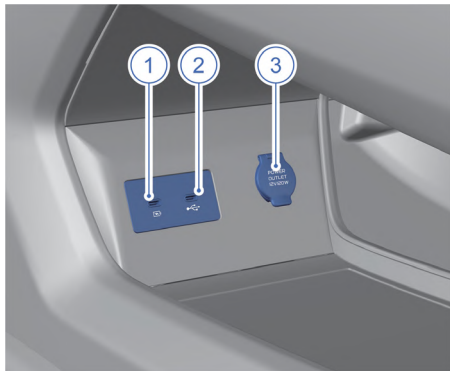

1. USB-разъем TYPE-C для зарядки мобильных устройств
2. USB-разъем TYPE-C для подключения мультимедийных устройств
3. Электрическая розетка 12 В.

USB-разъем TYPE-C для подключения мультимедийных устройств поддерживает передачу данных и зарядку мобильных устройств.

USB-разъем TYPE-C для зарядки мобильных устройств предназначен только для зарядки устройств.

Электрическая розетка может использоваться для подключения электроприборов с максимальной потребляемой мощностью не более 120 Вт.

Задние USB-разъемы для зарядки устройств

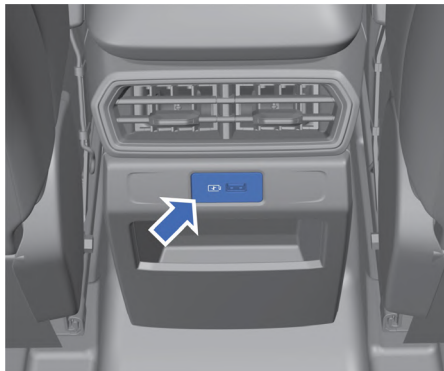

Два задних разъема используются для зарядки мобильных устройств.



- Запрещается подключать к зарядным разъемам мощные электроприборы. В противном случае возможно перегорание предохранителя.
- Запрещается использовать разъем, предназначенный для зарядки устройств, в режиме параллельного или последовательного подключения с другими источниками питания.
- Запрещается модифицировать или ремонтировать систему электропитания автомобиля. ◀

Беспроводная зарядка*



При использовании панели беспроводной зарядки следите, чтобы катушка мобильного телефона совпадала с катушкой в центре зарядной панели. Расположение катушки мобильного телефона зависит от модели телефона, поэтому может потребоваться скорректировать положение мобильного телефона на зарядной панели.



- Не располагайте металлические объекты между мобильным телефоном и панелью беспроводной зарядки. Если какой-либо металлический предмет застрял между мобильным телефоном и панелью беспроводной зарядки, осторожно снимите мобильный телефон с зарядной панели и подождите, пока металлический предмет остынет, прежде чем убрать его. В противном случае можно получить ожог.
- Не допускайте пролития на зарядную панель любых жидкостей, так как это приведет к повреждению системы беспроводной зарядки.
- Не модифицируйте систему беспроводной зарядки, поскольку это может стать причиной повреждения автомобиля или несчастного случая.

- Не пытайтесь заряжать мобильный телефон, не поддерживающий беспроводную зарядку, или чехол-аккумулятор мобильного телефона на панели беспроводной зарядки, в противном случае устройство беспроводной зарядки и мобильный телефон могут быть повреждены.
- Если панель беспроводной зарядки используется только в качестве вещевого отделения, выключите функцию беспроводной зарядки.
- Покидая автомобиль, не оставляйте заряжающийся мобильный телефон в салоне, чтобы исключить его возможное возгорание.
- Беспроводная зарядка возможна только для мобильных телефонов, сертифицированных по стандарту Qi, а зарядить несертифицированный мобильный телефон таким методом невозможно.
- Одновременно возможна зарядка только одного мобильного телефона.
- Не размещайте электронный ключ на панели беспроводной зарядки, в противном случае функция бесключевого запуска двигателя может работать ненадлежащим образом во время зарядки мобильного телефона.
- Во избежание разрядки аккумуляторной батареи не запускайте двигатель при использовании беспроводной зарядки. При запуске двигателя функция беспроводной зарядки может на короткое время перестать работать.
- Функция беспроводной зарядки может не работать нормально, если на мобильный телефон надет чехол.
- При движении автомобиля по неровной дороге возможно периодическое прекращение и возобновление зарядки мобильного телефона.

* – функция может полностью или частично отсутствовать в комплектации Вашего автомобиля

- Если мобильный телефон нормально не заряжается, сначала убедитесь в отсутствии посторонних предметов и в правильном размещении мобильного телефона на панели беспроводной зарядки или дождитесь остывания зарядной панели и мобильного телефона и попробуйте снова. В случае некоторых моделей мобильных телефонов возможны кратковременные перебои в процессе переключения с медленной зарядки на быструю, что, однако, не влияет на последующую зарядку. ◀

Рейлинги на крыше

Рейлинги на крыше

Рейлинги расположены по обеим сторонам крыши и служат для перевозки багажа. На рейлингах нельзя перевозить грузы массой более 50 кг.



- Грузы на рейлингах должны быть надежно закреплены, в противном случае существует риск дорожно-транспортного происшествия.
- Не перегружайте верхний багажник и не превышайте разрешенную полную массу автомобиля.
- При перевозке багажа на верхнем багажнике центр тяжести автомобиля смещается вверх. Избегайте движения с высокой скоростью, резких ускорений и поворотов, а также экстренного торможения.
- Перевозка груза на верхнем багажнике существенно влияет на управляемость автомобиля и увеличивает склонность к опрокидыванию, что повышает риск дорожно-транспортного происшествия. ◀

Ремень безопасности

Общие сведения о ремнях безопасности

! Во время движения автомобиля водитель и все пассажиры должны быть пристегнуты ремнями безопасности. Правильно пристегнутый ремень безопасности снижает риск травмирования в случае резкого торможения или дорожно-транспортного происшествия.

- Человек, не пристегнутый ремнем безопасности или пристегнутый неправильно, может получить тяжелую травму или погибнуть!
- Не допускается перевозка людей на местах, не оборудованных сиденьями и ремнями безопасности, а также на сиденьях с поврежденными ремнями безопасности.
- Каждый пассажир должен быть пристегнут только одним ремнем безопасности. Ни в коем случае не пристегивайте двоих людей (включая детей) одним ремнем безопасности.
- Не допускайте, чтобы плечевая часть ремня проходила рядом с шеей или под рукой.
- Не снимайте, не разбирайте и не модифицируйте ремни безопасности.
- Штатные ремни безопасности рассчитаны на взрослого человека, а перевозка детей должна осуществляться в соответствующих детских удерживающих устройствах.
- Не используйте отбеливатели, красители или химические растворители для очистки ремней безопасности. ◀

Использование ремней безопасности

! Во время движения не наклоняйте спинку сиденья слишком сильно, не высовывайте голову или руки из окна и не наклоняйтесь вперед слишком близко к подушке безопасности, чтобы избежать серьезной травмы или смерти. ◀

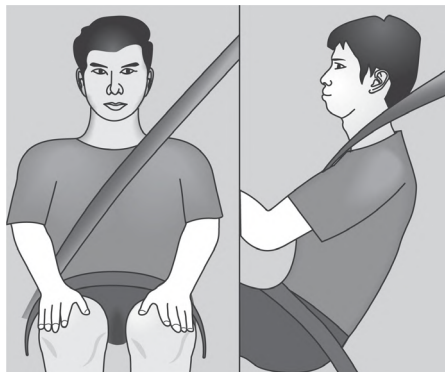

- Спинка сиденья должна находиться в вертикальном положении, а спина должна быть полностью прижата к спинке сиденья.
- Ремень безопасности не должен быть перекручен.
- Плечевая часть ремня должна проходить поперек грудной клетки к плечу.
- Поясная часть ремня должна быть расположена как можно ниже на бедрах, касаясь таза.

Использование ремней безопасности беременными женщинами

Перед тем как садиться за руль автомобиля, беременной женщине следует проконсультироваться с врачом и уточнить, можно ли ей управлять автомобилем. Способ пристегивания ремней безопасности беременными женщинами, в основном, аналогичен обычному использованию ремней безопасности, однако необходимо учитывать следующие моменты:

1. Поясная часть ремня должна быть расположена под животом как можно ниже на бедрах.
2. Плечевая часть ремня должна проходить поперек груди к плечу, но при этом не должна касаться живота.

! Если беременная женщина не будет пристегнута ремнем безопасности правильно, то она и плод могут получить серьезные травмы или даже погибнуть в случае экстренного торможения или столкновения. ◀

1

2

3

4

5

6

7

8

Трехточечный ремень безопасности

1. Возьмите пряжку ремня и протяните ремень безопасности поперек тела. Не допускайте перекручивания ремня. Не тяните за трехточечный ремень безопасности слишком быстро, иначе он может заблокироваться. Дайте ремню безопасности немного втянуться в механизм, чтобы разблокировать его. Медленно протяните ремень безопасности поперек тела.

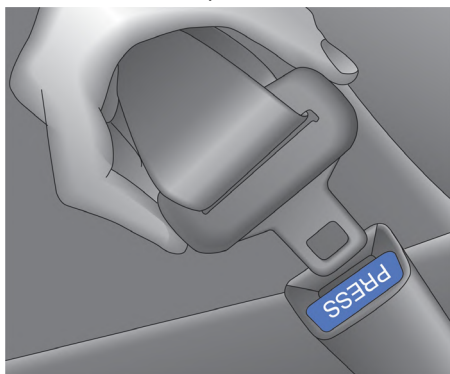

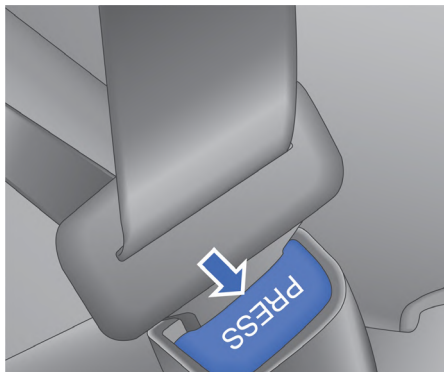

2. Вставьте пряжку в замок до характерного щелчка. Проверьте надежность фиксации пряжки в замке, потянув за ремень. Замок ремня безопасности должен быть расположен таким образом, чтобы можно было при необходимости быстро отстегнуть ремень. При наличии регулятора высоты крепления ремня безопасности установите его на необходимую высоту.
3. Чтобы устранить слабинку поясной части ремня, потяните плечевую часть.



4. Чтобы отстегнуть ремень безопасности, нажмите красную кнопку на замке. Ремень безопасности будет втянут назад в исходное положение.

 Соблюдайте осторожность и не допускайте попадания в замок ремня безопасности посторонних предметов, таких как остатки пищи, ореховая скорлупа, пуговицы, монеты, вязкая жидкость и т. д. Это может нарушить работу функции блокировки и разблокировки фиксатора замка, а также отрицательно сказаться на работоспособности функции предупреждения о непристегнутом ремне безопасности. ◀

 Запрещается вставлять в замок ремня безопасности какие-либо предметы, кроме пряжки ремня безопасности, в противном случае это может привести к неисправности замка. Это снизит защитное действие ремня безопасности и может привести к серьезным или смертельным травмам. ◀

 Чтобы предотвратить слишком быстрое втягивание ремня безопасности и повреждение окружающих деталей, после отстегивания возвращайте ремень безопасности в его исходное положение, придерживая его рукой. ◀

 Перед закрыванием двери убедитесь, что ремень безопасности не будет зажат дверью. В противном случае возможно повреждение ремня безопасности и двери. ◀

Предупреждение о непристегнутом ремне безопасности

Данный автомобиль оснащен функцией предупреждения о непристегнутом ремне безопасности. При срабатывании предупреждения о непристегнутом ремне безопасности на приборном дисплее загорается соответствующий индикатор непристегнутого ремня безопасности и появляется изображение сиденья без ремня безопасности.

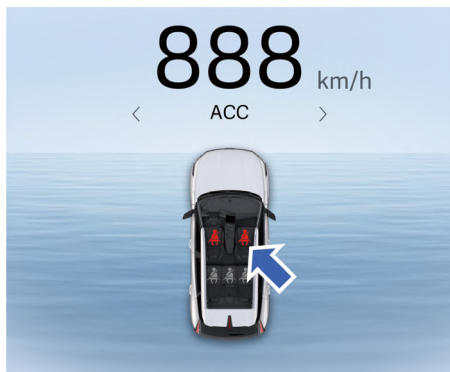

Предупреждение о непристегнутом ремне безопасности переднего пассажира

При включении зажигания предупреждающий индикатор горит непрерывно, если водитель или передний пассажир не пристегнут ремнем безопасности. После достижения автомобилем скорости 10 км/ч или прохождения первых 300 м пути индикатор начинает мигать, и одновременно звучит предупреждающий звуковой сигнал.

При движении автомобиля со скоростью более 10 км/ч индикатор непристегнутого ремня безопасности мигает постоянно, и постоянно подается предупреждающий звуковой сигнал. Мигание предупреждающего индикатора и подача звукового сигнала прекращаются после пристегивания ремня безопасности на соответствующем сиденье.

 Всегда обращайтесь внимание на состояние предупреждающего индикатора. Игнорирование этого требования может стать причиной тяжелых травм или гибели в случае столкновения. ◀

1

2

3

4

5

6

7

8

Подушки безопасности

Общие сведения о подушках безопасности

 Подушки безопасности являются частью системы пассивной безопасности автомобиля, но не служат заменой обычным ремням безопасности. Во время движения автомобиля водитель и все пассажиры должны быть пристегнуты ремнями безопасности.

Подушки безопасности могут не сработать при столкновении в зависимости от направления или силы удара, а также природы ударяемого объекта. Подушка безопасности раскрывается с большой силой, поэтому водитель и передний пассажир должны отрегулировать сиденье так, чтобы обеспечить достаточно безопасное расстояние до передних подушек безопасности. Кроме того, они должны правильно пристегиваться ремнями безопасности и сохранять надлежащее положение на сиденьях, чтобы избежать тяжелых или смертельных травм. Существенными факторами срабатывания подушек безопасности являются: характер ДТП, угол удара, скорость автомобиля, свойства объекта, с которым сталкивается автомобиль, соответственно, подушки срабатывают не при каждом ДТП. Даже в случае значительных повреждений автомобиля при ДТП подушки могут не сработать, это не является свидетельством их неправильной работы. ◀

 Не следует располагать какие-либо предметы в зоне раскрытия подушки безопасности. На разрешайте пассажирам располагать какие-либо предметы между собой и подушкой безопасности. Посторонний предмет, находящийся между пассажиром и подушкой безопасности, может помешать раскрытию подушки безопасности или причинить тяжелую травму. Во избежание ожогов не прикасайтесь к соответствующим частям подушек безопасности сразу после их срабатывания. Раскрытие подушки безопасности сопровождается выделением газа с небольшим количеством порошка. Этот газ не токси-

чен, но может вызывать раздражение кожи или глаз. Если вы испытываете серьезный дискомфорт, обратитесь к врачу. ◀

 Не пытайтесь самостоятельно выполнять обслуживание, ремонт, снятие или замену каких-либо компонентов системы подушек безопасности. В противном случае нормальная работа системы может быть нарушена, что приведет к тяжелым травмам. Подушка безопасности может сработать только один раз. Если подушка безопасности сработала, как можно скорее обратитесь в сервисный центр Geely для ее замены. ◀

 Если ребенок или подросток не пристегнуты или не защищены должным образом, они могут быть серьезно травмированы раскрывающимися подушками безопасности. Младенцы и дети младшего возраста, на которых не рассчитаны штатные ремни безопасности автомобиля, должны перевозиться в специальных детских удерживающих устройствах. Компания Geely настоятельно рекомендует перевозить детей любого возраста на задних сиденьях в соответствующих детских удерживающих устройствах. ◀

Расположение подушек безопасности

Передние подушки безопасности

В случае фронтального столкновения передние подушки безопасности способны эффективно защитить водителя и переднего пассажира от травм. При фронтальном столкновении средней или большой силы передние подушки безопасности заполняются газом и снижают скорость движущегося по инерции тела водителя и переднего пассажира, предохраняя их от удара о рулевое колесо, ветровое стекло или приборную панель автомобиля.

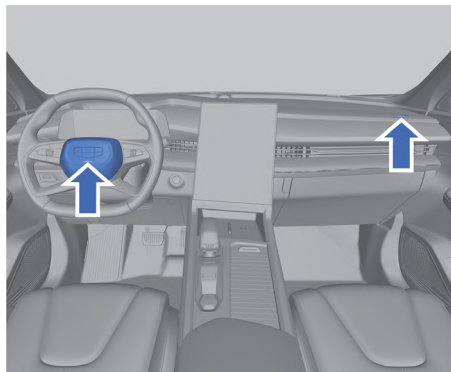

Передние подушки безопасности установлены по центру рулевого колеса и на приборной панели над перчаточным ящиком и обозначены надписями AIRBAG.

Передние подушки безопасности не раскрываются при ударе сзади, слабом фронтальном ударе или переворачивании автомобиля. Они также не срабатывают при экстренном торможении.

Подушки безопасности раскрываются и сдуваются очень быстро и не обеспечивают защиты в случае последующего столкновения. Чтобы передние подушки безопасности обеспечивали необходимый уровень защиты, водитель и пассажир должны всегда пристегиваться ремнями безопасности и правильно располагаться на сиденье во время движения автомобиля.

! Не нажимайте с силой на кожу подушки безопасности водителя и не ударяйте по нему для подачи звукового сигнала во избежание раскрытия подушки безопасности и получения травмы или повреждения подушки безопасности.

Не помещайте домашних животных или какие-либо предметы на приборную панель, перчаточный ящик или рулевое колесо вблизи мест установки подушек безопасности. Они могут помешать раскрытию подушки безопасности или нанести серьезные и даже смертельные травмы водителю и пассажирам при срабатывании подушки безопасности. Запрещается устанавливать самостоятельно,

модифицировать, ударять или разбирать любой из компонентов передней подушки безопасности или ее электропроводку. В противном случае подушка безопасности может не сработать при столкновении или сработать самопроизвольно, что приведет к тяжелым травмам или смерти.

! Во время движения не позволяйте переднему пассажиру сидеть на краю сиденья или опираться на приборную панель, поскольку подушка безопасности переднего пассажира раскрывается с большой скоростью и силой. Раскрывающаяся подушка безопасности может нанести пассажиру тяжелые и даже смертельные травмы, если он на нее опирается или находится в непосредственной близости от нее. Водитель и пассажир должны находиться на расстоянии не менее 25 см от подушки безопасности.

Не позволяйте переднему пассажиру держать ребенка на руках во время движения. Ребенок может получить серьезные травмы или погибнуть при резком торможении или столкновении.

Ни в коем случае не разрешайте детям стоять на коленях или на ногах на переднем сиденье во время движения, поскольку подушка безопасности, раскрывающаяся с огромной скоростью и силой, может нанести ребенку серьезные или даже смертельные травмы.

Незамедлительно обратитесь в сервисный центр Geely в следующих случаях:

- Произошло срабатывание передних подушек безопасности.
- Передняя часть автомобиля подверглась удару, но при этом тяжесть столкновения была недостаточной для срабатывания передних подушек безопасности.
- На крышке передней подушки безопасности обнаружены трещины, царапины или другие повреждения.

Боковые подушки безопасности*

Боковые подушки безопасности предназначены для дополнительной защиты водителя и переднего пассажира совместно с ремнями безопасности автомобиля. Во время боковых ударов средней и большой силы боковые подушки и ремни безопасности работают вместе для снижения тяжести травм.

Боковые подушки безопасности снижают риск травмирования грудной клетки водителя и переднего пассажира.

Боковые подушки безопасности могут не сработать при столкновении в зависимости от направления или силы удара, а также структуры объекта, с которым произошло столкновение.

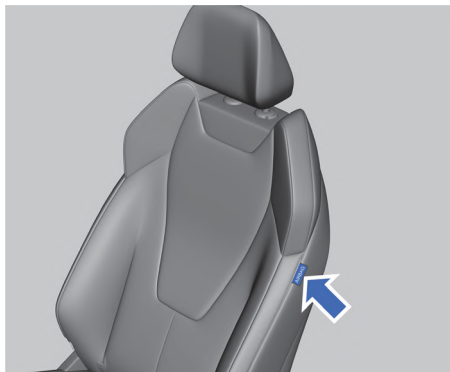

Боковые подушки безопасности установлены в спинках водительского и переднего пассажирского сидений и обозначены надписями AIRBAG.

 Ввиду значительной скорости и силы раскрытия боковой подушки безопасности, запрещается высовывать голову или руки из окна или располагать их близко к зоне раскрытия подушки безопасности во время движения автомобиля. Это может привести к тяжелой или смертельной травме. ◀

 Запрещается надевать чехлы на сиденья, оборудованные боковыми подушками безопасности: они могут помешать нормальному срабатыванию боковых подушек безопасности. ◀

 Незамедлительно обратитесь в сервисный центр Geely в следующих случаях:

- Произошло срабатывание боковых подушек безопасности.
- Дверь подверглась удару, сила которого была недостаточной для срабатывания боковой подушки безопасности.
- Обивка сиденья в месте расположения боковой подушки безопасности потерта, надорвана или повреждена иным образом. ◀

 Никогда не производите следующие работы без предварительной консультации у специалистов сервисного центра Geely, поскольку это может нарушить правильное функционирование боковых подушек безопасности:

- Установка электронных устройств, таких как мобильные радиостанции.
- Модификация деталей подвески; ◀

Надувные шторки безопасности*

Шторки безопасности предназначены для дополнительной защиты водителя, переднего и задних пассажиров совместно с ремнями безопасности автомобиля. Во время боковых ударов средней и значительной силы шторки безопасности и ремни безопасности работают совместно для снижения тяжести травм. Шторки безопасности снижают риск травмирования головы водителя, переднего пассажира и задних пассажиров, находящихся на соответствующих боковых местах.

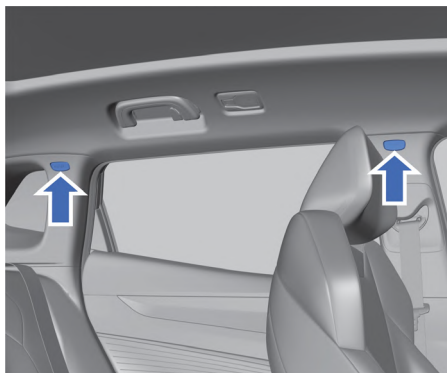

* – функция может полностью или частично отсутствовать в комплектации Вашего автомобиля

Шторки безопасности установлены над проемами дверей с левой и с правой стороны и обозначены надписями AIRBAG.

! Ввиду значительной скорости и силы раскрытия шторки безопасности, запрещается выставлять голову и руки из окна или располагать их близко к зоне раскрытия шторки безопасности во время движения автомобиля. Это может привести к тяжелой травме. ◀

! Не закрепляйте какие-либо декоративные элементы вблизи шторок безопасности, например на ветровом стекле, на боковых стеклах, боковых стойках кузова или по углам потолка, а также не закрепляйте микрофон или другие устройства на потолке или потолочном поручне. При раскрытии шторок безопасности вышеуказанные предметы будут отброшены с огромной скоростью и могут причинить серьезные травмы или помешать нормальной работе шторок безопасности. ◀

⊠ Незамедлительно обратитесь в сервисный центр Geely в следующих случаях:

- Произошло срабатывание шторок безопасности.
- Дверь подверглась удару, сила которого была недостаточной для срабатывания шторки безопасности.
- На передней стойке, задней стойке, внутренних деталях отделки крыши в месте установки шторки безопасности имеются царапины, трещины или другие повреждения. ◀

⊠ Никогда не производите следующие работы без предварительной консультации у специалистов сервисного центра Geely, поскольку это может нарушить правильное функционирование шторок безопасности:

- Установка электронных устройств, таких как мобильные радиостанции.
- Модификация деталей подвески.
- Модификация боковых элементов пассажирского салона и ремонт несущих элементов кузова и расположенных рядом с ними деталей. ◀

Срабатывание подушек безопасности

Срабатывание передних подушек безопасности

Передние подушки безопасности срабатывают при сильном фронтальном ударе при скорости 25 км/ч и выше.

! Чтобы снизить риск травмирования при срабатывании подушки безопасности, обязательно пристегивайтесь ремнем безопасности. Кроме того, водитель и передний пассажир должны отрегулировать положение сидений так, чтобы располагаться на достаточном удалении от передних подушек безопасности. ◀

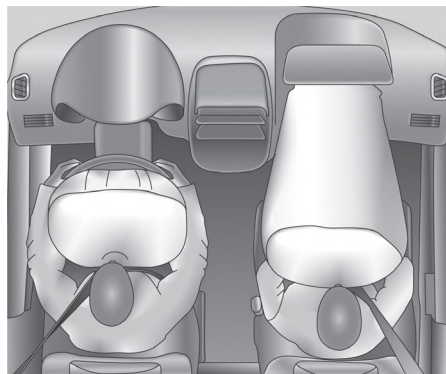

В случае столкновения блок управления подушками безопасности определяет интенсивность замедления автомобиля и принимает решение о необходимости раскрытия подушек безопасности. Срабатывание подушек безопасности в большей степени зависит от природы объекта, с которым произошло столкновение, интенсивности замедления автомобиля и направления удара, нежели от скорости движения автомобиля. О необходимости задействования подушек безопасности нельзя судить по степени повреждения автомобиля. В случае сильного фронтального удара срабатывают обе передние подушки безопасности.

1

2

3

4

5

6

7

8

Срабатывание боковых подушек безопасности и шторок безопасности*

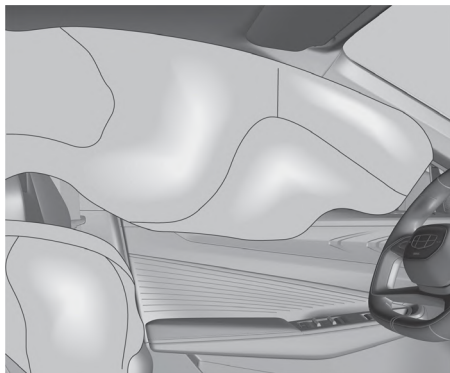

Боковые подушки безопасности и шторки безопасности (на некоторых моделях) срабатывают при сильном боковом ударе, когда ударное воздействие превышает определенный пороговый уровень. Раскрытие боковых подушек безопасности и шторок безопасности позволяет значительно снизить риск травмирования верхней части тела и таза при боковом ударе.

Ситуации, при которых передние подушки безопасности могут не сработать

- Двигатель не запущен.
- Столкновение с легко деформируемым объектом, например, деревом.
- Столкновение с низким объектом, например при наезде на ступеньки и т. п.
- Падение автомобиля в канаву или глубокую яму.
- Фронтальный удар, при котором автомобиль «подныривает» под препятствие (например, платформу грузовика).
- Опрокидывание автомобиля.
- Боковой удар, удар сзади или слабый фронтальный удар.
- При неисправности системы подушек безопасности.
- Прочие специфические случаи.

Ситуации, в которых могут не сработать боковые подушки безопасности и шторки безопасности*

- Фронтальный или близкий к фронтальному удар.
- Удар сзади.
- Опрокидывание автомобиля.
- Слабый боковой удар.
- При неисправности системы подушек безопасности.
- Прочие специфические случаи.

* – функция может полностью или частично отсутствовать в комплектации Вашего автомобиля

Детские удерживающие устройства

Выбор детского удерживающего устройства

Информация о возможности размещения детских удерживающих устройств, закрепляемых ремнем безопасности, на отдельных сиденьях:

Группа	Вес ребенка	Переднее пассажирское сиденье	Заднее боковое сиденье	Центральное сиденье заднего ряда
0	< 10 кг	X	U	X
0+	< 13 кг	X	U	X
1	9–18 кг	X	U	X
II	15–25 кг	X	U	X
III	22–36 кг	X	U	X

Примечание. Расшифровка обозначений в таблице, представленной выше: U = универсальное детское удерживающее устройство, которое прошло сертификацию, соответствующую данной весовой категории; X = сиденье не подходит для установки детского удерживающего устройства данной весовой категории.

Информация о возможности размещения детских удерживающих устройств, закрепляемых с помощью системы ISOFIX, на отдельных сиденьях:

Весовая группа ребенка	Категория размера	Переднее пассажирское сиденье	Заднее боковое сиденье	Центральное сиденье заднего ряда
Группа 0: < 10 кг	E	X	IL	X
Группа 0+: < 13 кг	C	X	IL	X
	D	X	IL	X
	E	X	IL	X
Группа I: 9–18 кг	A	X	IUF	X
	B	X	IUF	X
	B1	X	IUF	X
	C	X	IL	X
	D	X	IL	X
Группа II: 15–25 кг	–	X	IUF	X
Группа III: 22–36 кг	–	X	IUF	X

В отношении детских удерживающих устройств, не классифицированных в соответствии с размерами ISO/XX (A–G) и для применимой весовой группы, производитель автомобиля должен описать детскую удерживающую систему ISOFIX, характерную для автомобиля и рекомендованную для каждого посадочного места.

Примечание. Расшифровка обозначений в таблице, представленной выше: IUF = универсальное детское удерживающее устройство ISOFIX с посадкой по направлению движения, сертифицированное для данной весовой группы; IL = специальное детское удерживающее устройство ISOFIX из списка разрешенных к использованию. Такие детские удерживающие устройства могут быть предназначены для конкретных моделей автомобилей или могут относиться к категории ограниченных или полууниверсальных. X = сиденье непригодно для установки детских удерживающих устройств ISOFIX данной весовой группы и (или) данной размерной группы.

A – ISO/F3: детское кресло стандартной высоты, устанавливаемое по направлению движения.

B – ISO/F2: детское кресло уменьшенной высоты, устанавливаемое по направлению движения.

B1 – ISO/F2x: детское автокресло уменьшенной высоты, устанавливаемое по направлению движения.

C – ISO/R3: полноразмерное детское кресло, устанавливаемое против направления движения.

D – ISO/R2: детское кресло уменьшенного размера, устанавливаемое против направления движения.

E – ISO/R1: детская колыбель, устанавливаемая против направления движения.

F – ISO/L1: переносная детская кроватка, устанавливаемая передней частью влево.

G – ISO/L2: переносная детская кроватка, устанавливаемая передней частью вправо.

Рекомендуемые детские удерживающие устройства:

Весовая группа	Рекомендованное детское кресло
Группа 0: < 10 кг	Britax Baby Safe Plus с основанием ISOfix
Группа 0+: < 13 кг	Britax Baby Safe Plus с основанием ISOfix
Группа I: 9–18 кг	Britax Duo Plus
Группа II: 15–25 кг	–
Группа III: 22–36 кг	–



Если подголовник мешает правильной установке детского удерживающего устройства, обязательно снимите его. ◀

Использование детского удерживающего устройства

Младенцы, дети младшего возраста и подростки

Младенцы

Система подушек безопасности и ремней безопасности не предназначена для защиты младенцев. При перевозке младенцев следует обязательно использовать соответствующее детское удерживающее устройство.



- Если плечевая часть ремня безопасности обернута вокруг шеи ребенка, то при постепенном натяжении ремень может нанести тяжелую травму или задушить ребенка. Не оставляйте ребенка без присмотра в салоне автомобиля и не разрешайте ему играть с ремнями безопасности.
- Никогда не держите ребенка на руках во время движения. В случае столкновения сила инерции многократно увеличивает вес ребенка и удержать его руками будет невозможно, поэтому ребенка следует обязательно перевести пристегнутым в детском удерживающем устройстве.
- Для уменьшения вероятности травмирования шеи или головы при столкновении младенец должен полностью удерживаться устройством. Это связано с тем, что шея младенца еще недостаточно развита, а его голова является наиболее тяжелой частью тела. ◀

Подростки

Если по возрасту ребенку больше не подходит детское кресло, он должен пользоваться штатным ремнем безопасности. Ограничения по весу и возрасту ребенка для детского удерживающего устройства указаны в инструкции производителя, прилагаемой к соответствующему устройству. Дети, отвечающие перечисленным ниже условиям, должны использовать детские кресла вместе с ремнями безопасности:

- Посадите ребенка на сиденье как можно ближе к спинке. Если колени ребенка не перегибаются через край сиденья, то используйте детское кресло.
- Пристегните ремень безопасности. Если плечевая часть ремня не прилегает к плечу ребенка, то используйте детское кресло.
- Пристегните ремень безопасности. Если поясная часть ремня безопасности не может быть опущена в область бедер ребенка, то используйте детское кресло.
- Если невозможно правильно пристегнуть ремень безопасности, то используйте детское кресло.

Подростки должны быть правильно пристегнуты ремнями безопасности. Плечевая часть ремня не должна располагаться поперек лица или шеи ребенка, а поясная часть ремня должна плотно прилегать к бедрам ребенка. В случае аварии ремень безопасности обеспечивает дополнительную защиту.

Не располагайте ремень безопасности на животе ребенка. В противном случае при аварии ребенок может получить тяжелые травмы.

В случае столкновения ребенок, не пристегнутый ремнем безопасности, может удариться о другого пассажира, пристегнутого ремнем безопасности, или может быть выброшен из автомобиля, что приведет к тяжелой травме или гибели.



Запрещается пристегивать двух детей одним ремнем безопасности.

В этом случае ремень безопасности не обеспечивает правильное распределение силы удара при столкновении и дети могут получить тяжелые или смертельные травмы. ◀



Не располагайте поясную часть ремня безопасности за спиной ребенка, если он пристегнут ремнем безопасности. Это может стать причиной тяжелой или смертельной травмы при столкновении. Ремень безопасности должен прилегать к плечу и к груди. ◀

1

2

3

4

5

6

7

8

Рекомендации по выбору детского удерживающего устройства

Для перевозки младенцев и детей в возрасте до 3 лет рекомендуется использовать детские автокресла, устанавливаемые против направления движения. Детей, которые уже не помещаются в детских креслах, устанавливаемых против направления движения, можно перевозить в детских креслах с посадкой по направлению движения. Детей, которые уже не помещаются в детских креслах, устанавливаемых с по направлению движения, можно перевозить с использованием подушек-бустеров и пристегивать штатными ремнями безопасности.

Установка детского удерживающего устройства

Подростки и дети младшего возраста подвергаются меньшей опасности, если они надлежащим образом пристегнуты ремнем безопасности в детском удерживающем устройстве, установленном на заднем сиденье автомобиля.

 Перед установкой детского удерживающего устройства на заднее сиденье внимательно ознакомьтесь с инструкцией производителя устройства и убедитесь, что его конструкция совместима с вашим автомобилем и позволяет закрепить его надлежащим образом. ◀



Тип 1

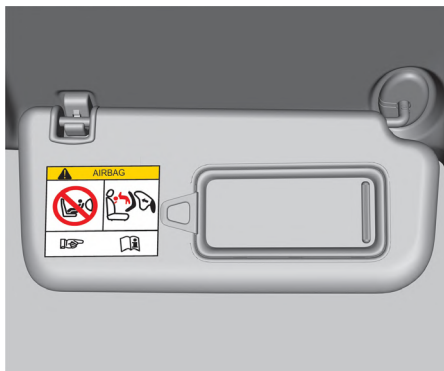

Тип 2



Наклейки с предупреждением о наличии в автомобиле передней подушки безопасности и необходимости соблюдения соответствующих мер предосторожности размещены на передней и задней поверхности солнцезащитного козырька со стороны пассажира.

 Не размещайте детское удерживающее устройство, устанавливаемое против хода движения, на сиденье, защищенном фронтальной подушкой безопасности (если она не выключена). Ни в коем случае не размещайте удерживающее устройство, устанавливаемое против направления движения, на переднем пассажирском сиденье. Ребенок, прислонившийся или наклонившийся слишком близко к подушке безопасности, может получить тяжелую травму или по-

гибнуть при срабатывании подушки безопасности. ◀

Установка детского удерживающего устройства с помощью креплений ISOFIX*

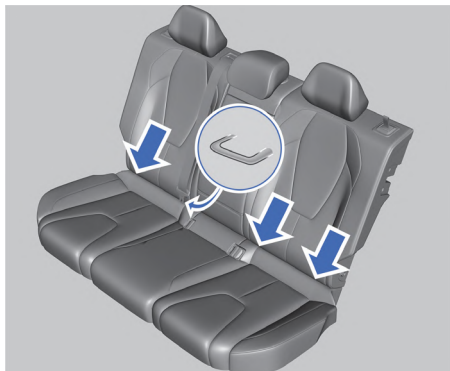

Крепления, соответствующие стандарту ISO, расположены с обеих сторон заднего сиденья в просвете между подушкой и спинкой. Используйте эти крепления для установки детского удерживающего устройства, соответствующего стандарту ISO, на заднее сиденье. В этом случае нет необходимости использовать штатный ремень безопасности для фиксации такого устройства. При установке и использовании детского удерживающего устройства следуйте инструкциям его производителя, в противном случае эффективность защиты может быть снижена.

 Чтобы узнать, совместимо ли детское удерживающее устройство с такими креплениями, проконсультируйтесь у производителя устройства. ◀

Ниже описан порядок крепления детского удерживающего устройства с верхним привязным ремнем.

1. Полностью опустите подголовник.

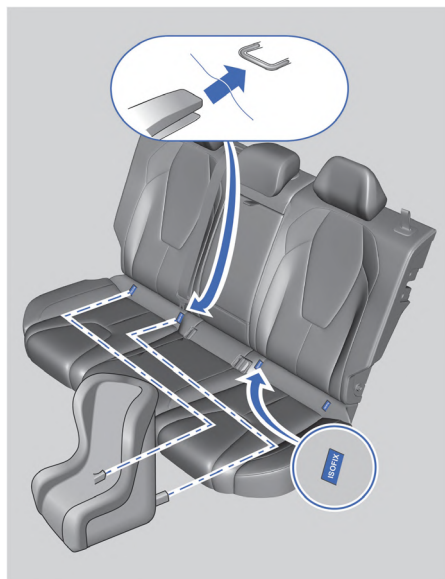

2. Определите расположение анкерных креплений ISOFIX рядом с замком ремня безопасности.
3. Совместите фиксаторы ISOFIX на детском кресле с соответствующими креплениями ISOFIX автомобиля, расположенными за спинкой сиденья, и закрепите детское кресло.
4. Проверьте надежность блокировки фиксаторов.

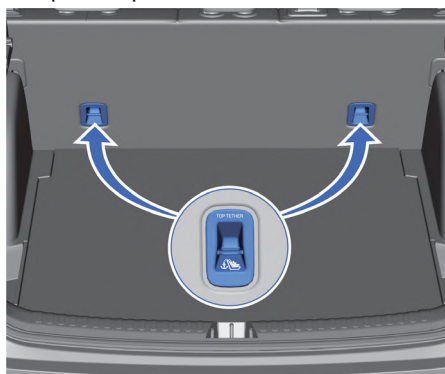

5. Вставьте пряжку привязного ремня в соответствующий замок

* – функция может полностью или частично отсутствовать в комплектации Вашего автомобиля



Убедитесь в том, что верхний привязной ремень надежно закреплен и полностью натянут, потяните детское удерживающее устройство в разных направлениях и убедитесь в надежности его крепления. Закреплять устройство следует согласно инструкциям изготовителя ◀



Если детское удерживающее устройство неправильно закреплено с помощью креплений ISOFIX, при столкновении оно может не обеспечить необходимый уровень защиты и ребенок может получить тяжелую травму или погибнуть. При установке любого детского удерживающего устройства строго следуйте инструкциям производителя.

Крепления для детских удерживающих устройств способны выдержать большую нагрузку только в случае правильной установки удерживающего устройства. Ни при каких обстоятельствах они не должны использоваться для закрепления каких-либо других предметов в салоне автомобиля.

Устанавливайте детское удерживающее устройство только при неподвижном автомобиле. При правильном креплении детского удерживающего устройства в креплениях ISOFIX должен быть слышен характерный щелчок ◀

Вождение автомобиля

Инструкции по вождению

В перечисленных ниже ситуациях следует проявлять осторожность во избежание повреждения низко расположенных компонентов шасси автомобиля.

- При движении по плохим дорогам.
- При наезде на бордюрный камень.
- При движении по крутому склону.

 Соблюдайте особую осторожность при полной загрузке автомобиля. ◀

 Если автомобиль оснащен двигателем с турбокомпрессором, запрещается глушить двигатель после разгона для движения накатом на нейтральной передаче. Если внезапно выключить двигатель при полной нагрузке и высокой температуре, масляный насос перестанет работать, а смазочное масло не будет отводить тепло от деталей внутри турбокомпрессора, что приведет к повреждению турбокомпрессора из-за перегрева. ◀

Обкатка нового автомобиля

 Период обкатки нового автомобиля необходим для приработки поверхностей и сокращения фрикционного износа движущихся деталей с целью увеличения срока службы автомобиля и уменьшения расхода топлива. В период обкатки нового автомобиля соблюдайте следующие требования:

- При трогании с места и во время движения не следует нажимать педаль акселератора до упора.
- В период обкатки автомобиль следует эксплуатировать на ровных дорогах. Движения по грязным или песчаным дорогам необходимо избегать.
- Не допускайте длительной работы двигателя на холостом ходу.
- Избегайте быстрого ускорения.
- На протяжении первых 300 км пробега избегайте резкого торможения.
- Не буксируйте другие автомобили в течение первых 800 км пробега.
- Избегайте длительного движения с неизменной скоростью, будь то высокой или низкой. ◀

Вождение зимой

 90 % износа подвижных деталей двигателя происходит при его работе в холодном состоянии. Для уменьшения износа двигателя, продления срока его службы и снижения расхода топлива запуск холодного двигателя должен соответствовать следующим требованиям:

- После запуска двигателя дайте ему поработать на холостом ходу 2–3 минуты перед началом движения.
- После начала движения автомобиль должен двигаться со скоростью не более 40 км/ч. Когда показания температуры охлаждающей жидкости начнут меняться (50–60 °С), можно продолжить движение с нормальной скоростью.
- Оптимальная температура для работы двигателя достигается при нахождении стрелки индикатора в середине шкалы. ◀

 При регулярных поездках на короткие расстояния в холодном климате температура охлаждающей жидкости может не достигать средней отметки шкалы, в результате чего вредные вещества в моторном масле не улетучиваются, свойства моторного масла ухудшаются, подвижные части двигателя изнашиваются, а расход топлива увеличивается.

Если температура охлаждающей жидкости не достигает средней отметки шкалы во время движения в течение одной недели, вождение в следующих условиях может продлить срок службы моторного масла.

- В городе: двигайтесь со средней скоростью 30–40 км/ч в течение более 50 минут.
- На автомагистрали: двигайтесь со средней скоростью около 80 км/ч на расстояние более 30 км.
- Перед поездкой на короткие расстояния несколько раз сильно нажмите на педаль акселератора, чтобы выпустить водяной пар из выхлопной трубы. ◀

1

2

3

4

5

6

7

8

Зимние шины

Если предполагается частая эксплуатация автомобиля на обледеневших или заснеженных дорогах, необходимо установить на автомобиль зимние шины. Всесезонные шины отличаются превосходно сбалансированным набором рабочих характеристик для большинства дорожных покрытий. Однако эти шины не обеспечивают такого сцепления с поверхностью, покрытой льдом или снегом, какое позволяют получить зимние шины.

Как правило, использование зимних шин позволяет увеличить сцепление колес с обледеневшим или заснеженным дорожным покрытием. Использование зимних шин на сухих дорогах может привести к ухудшению сцепления колес с дорожным покрытием, к повышению уровня шума и к сокращению срока службы протектора. После установки зимних шин следует обратить внимание на некоторые изменения в управлении автомобилем (в частности, торможении). По вопросам поставки зимних шин с подбором соответствующих типоразмеров обращайтесь в сервисный центр Geely. Если вы решили использовать зимние шины:

- Следует использовать шины одной и той же марки, а также с одинаковым рисунком протектора на всех четырех колесах.
- Допускается использование только шин радиальной конструкции, размер, грузоподъемность и допустимая скорость которых соответствуют техническим характеристикам оригинальных шин.
- Если выбраны зимние шины с низким значением номинальной скорости, ни в коем случае не превышайте максимально допустимую для таких шин скорость.

Цепи противоскольжения

Цепи противоскольжения не входят в комплект поставки автомобиля. Сведения по этому вопросу приведены исключительно в справочных целях. ◀

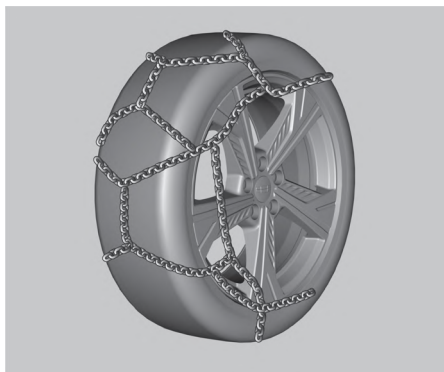

Определить необходимость использования цепей противоскольжения можно по фактической дорожной обстановке.

При использовании цепей следует по возможности избегать полной загрузки автомобиля. Двигайтесь осторожно и на небольшой скорости. В противном случае возможно повреждение автомобиля или ухудшение его управляемости.

Если принято решение установить цепи противоскольжения, следует использовать те, которые соответствуют размеру шин автомобиля. Устанавливать цепи необходимо в строгом соответствии с инструкциями производителя.



- При необходимости установки цепей, перед установкой следует заменить 19-дюймовые диски на диски меньшего размера во избежание повреждения цепями декоративных крышек колесных дисков во время движения автомобиля.
- Не используйте цепи противоскольжения при движении по сухому дорожному покрытию.

- Избегайте резких поворотов рулевого колеса и экстренного торможения при движении с установленными цепями противоскольжения.
- После установки цепей противоскольжения скорость движения не должна превышать максимально допустимое значение, предписанное производителем цепей.
- Цепи противоскольжения разрешается устанавливать только на ведущие колеса, причем только на оба колеса.
- Запрещается устанавливать цепи противоскольжения на запасное колесо (в том числе малоразмерное). ■<

Экономичное вождение

Использование особых приемов вождения позволяет добиться экономии топлива в размере 10–15 %. Используйте приемы экономичного вождения для уменьшения расхода топлива и защиты окружающей среды.

 Управляя автомобилем, будьте осторожны, соблюдайте правила дорожного движения, не мешайте другим участникам движения и не нарушайте общественный порядок. ◀

1. Плавное начало движения и умеренное ускорение
Во время начала движения и ускорения расход топлива возрастает. Избегайте резкого нажатия педали акселератора при начале движения и при ускорении. Плавное начало движения и умеренное ускорение способствуют экономии топлива.
2. Поддержание экономичной скорости движения
Экономичной считается скорость движения 40–60 км/ч по обычной дороге и 80–100 км/ч по автострате. С точки зрения безопасности лучше вести автомобиль с постоянной экономичной скоростью. В этом случае будет обеспечена максимальная топливная экономичность.
3. Избегайте ненужного торможения.
Во избежание частого торможения поддерживайте безопасную дистан-

- цию до автомобиля, идущего впереди. Увидев запрещающий сигнал светофора, заблаговременно снижайте скорость и применяйте торможение двигателем при включенной передаче.
4. Сокращение времени работы двигателя на холостом ходу
Останавливайте двигатель при длительной стоянке: на холостом ходу двигатель тоже расходует топливо. В транспортных заторах или при длительных (более 1 минуты) остановках перед запрещающим сигналом светофора выключайте двигатель. При работе на холостом ходу в течение 30–40 секунд экономится больше топлива, чем требуется для повторного запуска двигателя.
5. Сведение к минимуму сопротивления воздуха при движении автомобиля
Открытие окна при движении на высокой скорости значительно увеличивает сопротивление воздуха, что ведет к повышению расхода топлива. При движении со скоростью 80 км/ч и выше закрывайте окна.
6. Поддерживайте номинальное давление воздуха в шинах
Регулярно проверяйте давление в шинах. При пониженном давлении увеличивается сопротивление качению, что ведет к возрастанию расхода топлива.
7. Разумное использование кондиционера
Работающий кондиционер значительно увеличивает нагрузку на двигатель. Включайте кондиционер только при необходимости. При движении с низкой скоростью открывайте окна. Использование кондиционера в режиме внутренней циркуляции более энергоэффективно.
8. Уменьшение нагрузки автомобиля
Каждый дополнительный килограмм груза увеличивает расход топлива. Регулярно убирайте ненужный багаж из автомобиля.

1

2

3

4

5

6

7

8

9. Своевременно проводите техническое обслуживание автомобиля
Регулярное техническое обслуживание позволяет поддерживать автомобиль в исправном состоянии. Хорошее техническое состояние двигателя не только повышает безопасность движения, но и способствует экономии топлива.
10. Планирование оптимального маршрута заранее
Оптимизируйте маршрут, стараясь миновать дорожные участки с транспортными заторами. Это поможет сэкономить не только время, но и топливо.
11. Не меняйте размер шин произвольно.
Использование шин, диаметр или ширина которых превышают предписанное значение, ведет к увеличению расхода топлива.

Преодоление водных преград

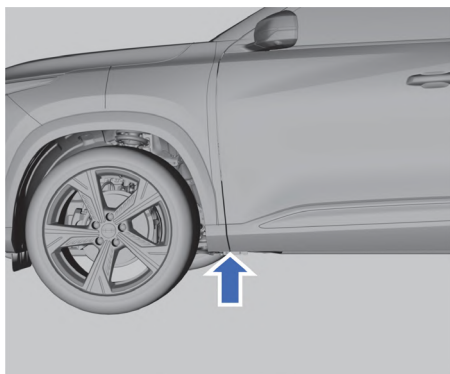

Для предотвращения повреждения автомобиля при преодолении водных преград необходимо учитывать следующее:

- Перед преодолением участка, покрытого водой, проверьте глубину. Уровень воды не должен быть выше края лонжерона.
 - Двигайтесь с низкой скоростью, в противном случае перед автомобилем могут образоваться волны и вода попадет во впускную систему или другие компоненты автомобиля.
- Ни в коем случае не останавливайте автомобиль, не двигайтесь задним ходом и не запускайте двигатель на покрытом водой участке.



После преодоления покрытого водой, грязного и аналогичного участка дороги эффективность тормозной системы снижается. Это повышает вероятность дорожно-транспортного происшествия! После преодоления участка, покрытого водой, избегайте резкого торможения.

После движения по воде как можно скорее просушите тормозные механизмы, выполнив прерывистое торможение. Если дорожные условия позволяют, нажимайте на педаль тормоза, чтобы просушить тормозные колодки и очистить тормозные диски, при этом нельзя создавать помехи другим участникам движения. ◀



Некоторые компоненты автомобиля, например двигатель, коробка передач, кузов или система электрооборудования, могут быть серьезно повреждены при преодолении покрытых водой участков.

Высота волны, создаваемой встречным автомобилем, может превысить допустимый уровень воды для вашего автомобиля.

Под водой могут быть скрыты ямы, грязь или камни. Они усложняют движение по воде или могут препятствовать преодолению участка, покрытого водой.

Не допускайте движения автомобиля по соленой воде. Соль способствует развитию коррозии. Любые компоненты, подвергнутые воздействию соленой воды, следует немедленно промыть пресной водой.

После преодоления покрытого водой участка рекомендуется обратиться в сервисный центр Geely для проведения комплексной проверки автомобиля и выявления и устранения скрытых неисправностей в целях обеспечения гарантии безопасности вождения. ◀

Стоянка автомобиля

- Паркуйте автомобиль на ровной твердой поверхности в месте, где он не будет мешать дорожному движению.
- При парковке сначала нажмите педаль тормоза, чтобы полностью остановить автомобиль, и задействуйте стояночный тормоз. Затем переведите рычаг селектора в положение Р (парковка).
- Если под днищем автомобиля находятся горючие материалы, то при соприкосновении с нагретыми компонентами выпускной системы автомобиля эти материалы могут загореться. Поэтому ни в коем случае не размещайте автомобиль на стоянку над бумагой, листьями, сухой травой или другими горючими материалами.

 Не оставляйте детей или людей с ограниченной подвижностью без присмотра в салоне автомобиля. Они могут отключить стояночный тормоз или задействовать рычаг селектора, в результате чего автомобиль может прийти в движение, что станет причиной травм или смерти. ◀

 Если автомобиль оснащен турбокомпрессором, не допускается глушить двигатель немедленно при остановке после движения на высокой скорости и с высокой нагрузкой. Сначала необходимо постепенно снизить скорость и уменьшить нагрузку на двигатель. Перед тем как выключить двигатель, дайте ему поработать на холостом ходу 3–5 минут для предотвращения повреждения турбокомпрессора по причине недостаточной смазки подшипников и перегрева деталей. Не допускайте длительной работы двигателя на холостом ходу (в течение более 20 минут). ◀

Запуск двигателя



1. Действительный, зарегистрированный в автомобильной системе электронный ключ должен находиться внутри автомобиля
2. Переведите рычаг селектора в положение Р или N.
3. Нажмите педаль тормоза.
4. Нажмите и отпустите пусковой переключатель, чтобы запустить двигатель.



- Перед запуском двигателя убедитесь в том, что рулевое колесо, сиденье и зеркала заднего вида отрегулированы надлежащим образом и обеспечивают безопасное и комфортное управление автомобилем.
- Полностью выжмите педаль тормоза перед запуском двигателя.
- Запуск двигателя должен осуществляться в соответствии с национальными законами и нормами.
- Проверьте, подходят ли окружающие условия и обстановка для запуска двигателя; если нет, не запускайте двигатель.
- Пока двигатель не достигнет рабочей температуры, не увеличивайте обороты двигателя и не нажимайте полностью педаль акселератора, чтобы не допустить повреждения двигателя.

- Не удаляйте электронный ключ из салона автомобиля и не нажимайте пусковой переключатель во время движения, так как это может привести к остановке двигателя. ◀

☐ После замены моторного масла, масляного фильтра, установки нового турбокомпрессора, а также если двигатель не эксплуатировался длительное время, перед началом движения необходимо дать двигателю поработать в течение нескольких минут на холостом ходу, чтобы обеспечить надлежащую смазку. ◀

Выключение двигателя

1. Убедитесь в том, что автомобиль остановлен.
2. Переведите рычаг селектора в парковочное положение (P).
3. Задействуйте стояночный тормоз.
4. Нажмите пусковой переключатель, чтобы выключить двигатель.

⚠ Не нажимайте пусковой переключатель до полной остановки автомобиля. ◀

Порядок аварийного запуска двигателя

В следующих условиях при запуске двигателя на комбинации приборов может появиться сообщение о том, что электронный ключ не обнаружен:

- Автомобиль находится в зоне действия сильных электромагнитных помех.
- Элемент питания электронного ключа разряжен.
- Произошел сбой функции бесключевого запуска. В этом случае для запуска двигателя выполните следующие действия:



1. Поместите электронный ключ на отметку в виде ключа в вещевом отсеке центрального подлокотника.
2. Переведите рычаг селектора в положение P или N.
3. Нажмите педаль тормоза.
4. Нажмите пусковой переключатель.

☐ Если после замены элемента питания и выведения автомобиля из зоны действия электромагнитных помех нормальная работа системы бесключевого запуска не восстановилась, как можно скорее обратитесь в сервисный центр Geely для проведения технического обслуживания. ◀

Система «старт-стоп» (автоматический запуск и остановка двигателя)*

Выключатель системы «старт-стоп»

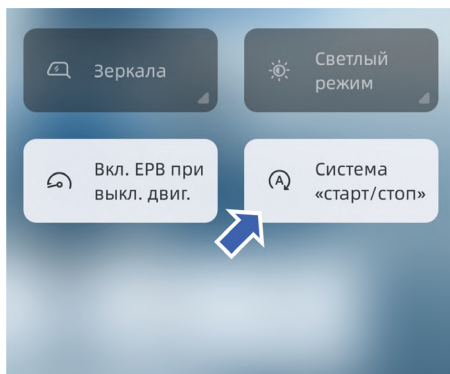

Проведите пальцем вниз от верхней части экрана дисплея мультимедийной системы, чтобы раскрыть меню быстрых настроек. В нем можно включить/выключить систему «старт-стоп». Если условия для автоматической остановки двигателя соблюдены, то система «старт-стоп» может быть активирована только после того, как скорость автомобиля первый раз превысит 12 км/ч. Эта функция обеспечивает движение автомобиля после двух остановок (отпустите педаль тормоза, затем нажмите педаль тормоза, чтобы снова перейти в состояние остановки, если скорость автомобиля превышает 6 км/ч).

Память состояния системы «старт-стоп»



В целях адаптации системы к привычкам водителя при повседневном использовании автомобиля состояние функции «старт-стоп» сохраняется в памяти при выбранном «комфортном» или «интеллектуальном» режиме движения. Эта функция включена по умолчанию для «экономичного» режима движения, но может быть отключена вручную. В «спортивном» режиме движения функция «старт-стоп» и индикатор этой функции не активны, и включить эту функцию вручную невозможно.

Условия, необходимые для активирования системы «старт-стоп»

При несоблюдении любого из этих условий функция работать не будет:

1. Система «старт-стоп» включена.
2. Температура охлаждающей жидкости двигателя в норме.
3. Неисправности двигателя отсутствуют.
4. Электронная система динамической стабилизации (ESC) не срабатывает в текущий момент времени.
5. Антиблокировочная система тормозов (ABS) не срабатывает в текущий момент времени.
6. Капот моторного отсека закрыт.
7. Водительская дверь закрыта.
8. Водительский ремень безопасности пристегнут.
9. Разрежение в вакуумном усилителе тормозов соответствует норме.
10. Тормозная система и датчик скорости автомобиля исправны.
11. Система кондиционирования допускает запуск и остановку двигателя.
12. Блок управления коробкой передач допускает остановку двигателя.
13. Высота над уровнем моря составляет менее 3000 метров.
14. Угол поворота рулевого колеса не превышает определенное значение.
15. Температура окружающей среды не является слишком высокой или слишком низкой.
16. Коробка передач находится в положении переднего хода (D), в нейтральном (N) или парковочном (P) положении.
17. Система адаптивного круиз-контроля (ACC)* допускает остановку двигателя.
18. Напряжение и температура аккумуляторной батареи в норме.
19. Выбран экономичный, комфортный или интеллектуальный режим движения.

* – функция может полностью или частично отсутствовать в комплектации Вашего автомобиля

i Если все вышеуказанные условия соблюдены, индикатор  на комбинации приборов гаснет. Нажмите педаль тормоза в определенной степени, двигатель автоматически остановится, и на комбинации приборов загорится индикатор . ◀

Условия автоматического запуска двигателя после его автоматической остановки

Ниже перечислены условия автоматического запуска двигателя (при любом из следующих условий система управления двигателем (EMS) автоматически запускает двигатель).

1. Система «старт-стоп» принудительно выключается, при этом гаснет индикатор системы «старт-стоп».
2. Температура охлаждающей жидкости не соответствует требуемой.
3. Капот моторного отсека открыт.
4. Открывается водительская дверь.
5. Отстегивается водительский ремень безопасности.
6. Разрежение в вакуумном усилителе тормозов не соответствует норме.
7. Система кондиционирования запрашивает запуск двигателя.
8. Блок управления автоматической коробкой передач (TCU) запрашивает запуск двигателя.
9. Угол поворота рулевого колеса больше заданного.
10. Рычаг селектора находится в положении D (передний ход) Отпускается (или нажимается неправильно) педаль тормоза.
11. Педаль тормоза нажимается для переключения с передачи D (передний ход) на передачу R (задний ход).
12. Рычаг селектора переводится из парковочного положения (P) в любое другое положение.
13. При включенном электрическом стояночном тормозе (EPB) или активной функции AUTO HOLD нажимается педаль акселератора.
14. Система адаптивного круиз-контроля (ACC) запрашивает запуск двигателя.
15. Напряжение или температура аккумуля-

торной батареи не соответствуют требуемым.

16. Уклон превышает определенное значение.
17. Активирован «спортивный» режим движения.
18. Длительность нахождения двигателя в выключенном состоянии превышает максимально допустимое время.

i Если вышеуказанные условия (кроме первого условия) соблюдены, загорается индикатор  на комбинации приборов. ◀

Меры предосторожности для автомобилей с системой «старт-стоп»

1. После остановки двигателя на уклоне активируйте функцию AUTO HOLD для предотвращения скатывания автомобиля.
2. При преодолении водных преград обязательно отключайте систему «старт-стоп», чтобы не допустить повреждения двигателя.

Переключение передач

Положения рычага селектора

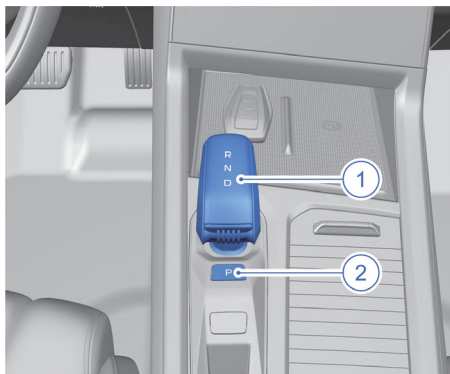



1. Рычаг селектора
2. Выключатель парковочной передачи (P)

В зависимости от выбранного в текущий момент режима переведите рычаг селектора один или два раза вперед или назад в одно из следующих положений: задний ход (R), нейтральная передача (N) или передний ход (D). Например, если текущая передача D, переместите рычаг селектора вперед один раз, чтобы переключиться на передачу N, подождите, пока рычаг селектора автоматически вернется в исходное положение, и снова переместите его вперед, чтобы переключиться на передачу R. Нажмите выключатель P для включения парковочной передачи.

Парковочная передача (P)

Нажмите выключатель P, чтобы включить парковочную передачу.

 Чтобы автомобиль оставался неподвижным, обязательно используйте стояночный тормоз (за исключением режима P). ◀

 Режим P (парковка) можно выбрать только при неподвижном автомобиле. ◀

 Двигатель может быть запущен только при нахождении рычага селектора в положении P (парковка) или N (нейтраль). ◀

 Если двигатель автомобиля выключен, то при открывании двери подается звуковой сигнал, напоминающий о необходимости включить стояночную передачу (P).

Если двигатель работает, коробка передач автоматически переключается в режим P при соблюдении всех следующих условий.

- Автомобиль находится в неподвижном состоянии.
- Открыта водительская дверь.
- Отстегнут ремень безопасности водителя.
- Ни одна из педалей не нажата. ◀

R (задний ход)

Эта передача предназначена для движения задним ходом. Прежде чем включать передачу заднего хода, обязательно полностью остановите автомобиль.

 Переводить рычаг селектора в положение заднего хода (R) можно только при неподвижном автомобиле. Двигатель при этом должен работать на холостом ходу. В противном случае коробка передач будет повреждена. ◀

N (нейтраль)

Если рычаг селектора находится в этом положении, передача крутящего момента в трансмиссии не происходит, не передается усилие от двигателя на ведущие колеса, а также не обеспечивается торможение двигателем. Чтобы переключиться с передачи N (нейтраль) на передачу P (парковка) при неподвижном автомобиле и работающем двигателе, нажмите кнопку P. Чтобы переключиться с передачи N (нейтраль) на передачу R (задний ход), переведите рычаг селектора вперед один раз. Чтобы переключиться с передачи N (нейтраль) на передачу D (передний ход), переведите рычаг селектора назад один раз.

1

2

3

4

5

6

7

8

 Двигатель может быть запущен только при нахождении рычага селектора в положении P (парковка) или N (нейтраль). ◀

 Для переключения с передачи N (нейтраль) на другую передачу педаль тормоза должна быть нажата, а пусковой переключатель должен находиться в Режиме II или двигатель должен работать. ◀

D (передний ход)

Эта передача предназначена для движения передним ходом. Для переключения с передачи D (передний ход) на передачу R (задний ход) автомобиль должен быть неподвижен.

 При неподвижном автомобиле переведите пусковой переключатель в Режим II или запустите двигатель. В противном случае перевести рычаг из положения переднего хода (D) в положение заднего хода (R) или в положение парковки (P) будет невозможно. ◀

 Если двигатель запущен, а рычаг селектора находится в положении переднего хода (D) или заднего хода (R), то при отпускании педали тормоза автомобиль автоматически начнет двигаться вперед или назад. ◀

Рекомендации по эксплуатации

Переключение передач

Парковка (P)

При постановке автомобиля на длительную стоянку или при стоянке на уклоне: после полной остановки автомобиля потяните вверх выключатель электрического стояночного тормоза (EPB), а затем нажмите кнопку парковочного режима (P). При этом автоматическая коробка передач и колеса автомобиля будут заблокированы. Кратковременная стоянка: рычаг селектора можно перевести в положение N (нейтраль). Чтобы автомобиль оставался неподвижным, потяните вверх выключатель электрического стояночного тормоза (EPB) для включения стояночной тормозной системы.

 При кратковременной стоянке не удерживайте нажатой педаль тормоза при нахождении рычага селектора в положении D или R. В противном случае срок службы автоматической коробки передач сократится. Во время движения автомобиля ни в коем случае не переводите рычаг селектора в парковочное положение (P), так как это может привести к серьезному механическому повреждению и потере управления автомобилем. ◀

Передний ход (D)

Запустите двигатель при нахождении рычага селектора в положении парковки (P) или нейтральном положении (N) и подождите не менее трех секунд. При устойчивой работе двигателя нажмите педаль тормоза. Убедитесь в том, что стояночный тормоз выключен, переведите рычаг селектора в положение переднего хода (D), затем отпустите педаль тормоза и плавно нажмите педаль акселератора.

 Необходимо сначала выбрать диапазон коробки передач и только потом нажимать педаль акселератора. Запрещается переключать передачи с одновременным нажатием на педаль акселератора, а также нажимать на педаль акселератора до полного включения передачи. ◀

Передача заднего хода (R)

При устойчивой работе двигателя и неподвижном автомобиле нажмите педаль тормоза, переведите коробку передач в положение заднего хода (R) и отпустите педаль тормоза. Убедитесь в том, что стояночный тормоз выключен. Переведите рычаг селектора в положение R. Отпустите педаль тормоза и плавно нажмите педаль акселератора.

Режим движения

Доступные режимы движения

Выбор режима движения на дисплее мультимедийной системы

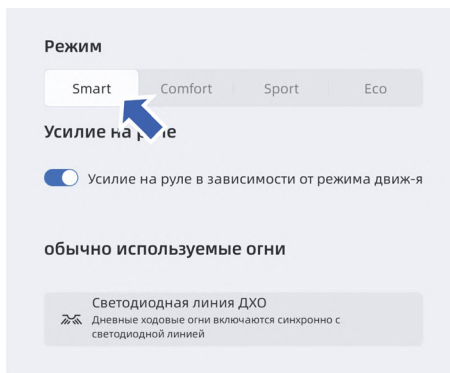

На мультимедийном дисплее последовательно нажмите MyCar → Основные → Режим, чтобы выбрать нужный режим движения.

Интеллектуальный режим (Smart)

В интеллектуальном режиме система управления автоматически регулирует мощность двигателя в зависимости от манеры вождения водителя, подстраиваясь под его стиль езды.

Комфортный режим (Comfort)

В комфортном режиме одновременно обеспечивается экономия топлива и достаточная мощность.

Спортивный режим (Sport)

В спортивном режиме автоматическое переключение на повышенную передачу осуществляется с запаздыванием, а переключение на пониженную передачу – с опережением. Это позволяет в полной мере использовать резервные возможности двигателя и получить более динамичное движение.

Экономичный режим (Eco)

В экономичном режиме автоматическое переключение на повышенные передачи происходит раньше, а на пониженные – позже. Это позволяет эффективно снизить частоту вращения двигателя и обеспечить лучшую топливную экономичность.

Системы интеллектуальной помощи вождению*

Общие сведения о системах интеллектуальной помощи вождению

Фронтальная камера*

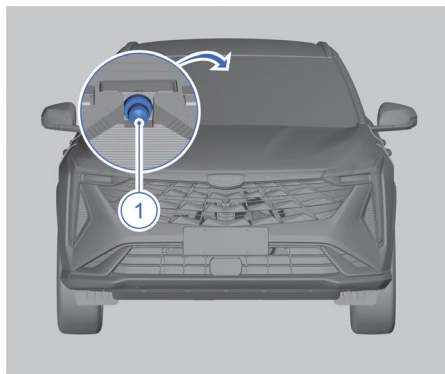

1. Фронтальная камера

Интеллектуальная система помощи при вождении распознает линии дорожной разметки и обнаруживает различные препятствия с помощью фронтальной камеры.

При ежедневном использовании автомобиля следите за тем, чтобы фронтальная камера оставалась чистой. Поле ее зрения не должно блокироваться какими-либо загрязнениями (например, водой, снегом, туманом, водяным паром, инеем, листьями, птичьим пометом и т. д.) и не должно подвергаться воздействию яркого света. В противном случае это повлияет на работу интеллектуальной системы помощи при вождении. Фронтальная камера имеет определенные мертвые зоны и ограниченную дистанцию распознавания объектов, поэтому не способна эффективно распознавать объекты, находящиеся за пределами ее поля зрения или на значительном удалении.

- При плохих погодных условиях, например, во время дождя, снегопада,

* – функция может полностью или частично отсутствовать в комплектации Вашего автомобиля

песчаной бури или в тумане, способность фронтальной камеры распознавать объекты снижается, что может привести к сбоям в работе системы, поэтому водитель должен всегда быть внимательным и готовым вмешаться в управление автомобилем.

- В случае нарушения работы фронтальной камеры на дисплее комбинации приборов отображается соответствующее текстовое сообщение. Обратитесь в сервисный центр Geely для выполнения технического обслуживания.
- В целях защиты электронных компонентов работа системы временно приостанавливается при перегреве фронтальной камеры. При этом на дисплее комбинации приборов появится текстовое сообщение. После достаточного понижения температуры блок фронтальной камеры автоматически перезапустится, и система вернется к нормальной работе.
- Посторонние предметы на объективе камеры, яркий встречный свет и резкое изменение интенсивности освещения могут снизить эффективность распознавания объектов фронтальной камеры или вызвать временное прекращение работы системы, поэтому водитель должен всегда быть внимательным и готовым вмешаться в управление автомобилем.
- Не модифицируйте фронтальную камеру. Сильная вибрация или легкий удар могут нарушить калибровку фронтальной камеры, вследствие чего потребуются ее повторная калибровка. Деформация ветрового стекла, трещины или защитная пленка на нем также могут привести к ошибкам при распознавании объектов камерой. ◀

i «Слепота» камеры – нормальная реакция в определенных условиях; водителю необходимо избегать темноты и прямых солнечных лучей (не допуская при этом блокирования поля зрения камеры), и тогда система восстановит свою работу. Если работа камеры не восстанавли-

вается, обратитесь в сервисный центр Geely для проведения проверки и ремонта. ◀

▶ При включении зажигания выполняется инициализация интеллектуальных систем помощи при вождении, поэтому в течение некоторого времени они не будут функционировать нормально. ◀

Система круиз-контроля (СС)*

Благодаря системе круиз-контроля можно поддерживать скорость автомобиля в пределах от 30 до 180 км/ч без постоянного нажатия на педаль акселератора.

⚠ Во избежание дорожно-транспортных происшествий не используйте систему круиз-контроля на извилистых, перегруженных транспортом или скользких дорогах. ◀

Включение функции



Система круиз-контроля включается соответствующей кнопкой на левой стороне рулевого колеса. После включения система переходит в режим готовности к использованию, и индикатор состояния круиз-контроля загорается белым светом.

* – функция может полностью или частично отсутствовать в комплектации Вашего автомобиля

Кнопки управления на рулевом колесе

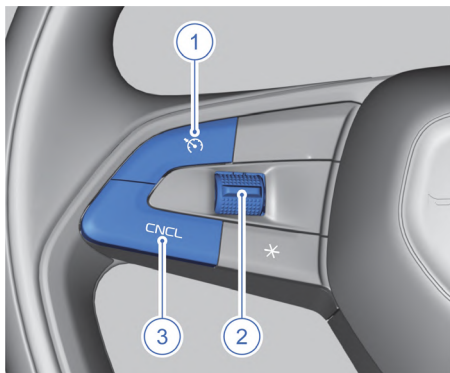

Кнопки управления круиз-контролем находятся на левой стороне рулевого колеса.

1. Кнопка возобновления работы круиз-контроля: возобновление движения с ранее заданной скоростью после выхода из режима круиз-контроля.
2. Регулятор скорости движения автомобиля:
 - Нажатие регулятора вверх
Кратковременное нажатие: увеличение скорости на 5 км/ч.
Нажатие и удержание: увеличение скорости на 1 км/ч.
 - Нажатие регулятора вниз
Кратковременное нажатие: уменьшение скорости на 5 км/ч.
Нажатие и удержание: уменьшение скорости на 1 км/ч.
3. Кнопка CNCL: отменяет действие функций, относящихся к системе круиз-контроля.

 Если система круиз-контроля включена, но не используется, возможна неожиданная для водителя активация системы при случайном нажатии регулятора, что может привести к потере контроля над автомобилем. ◀

Установка скорости движения

Когда система круиз-контроля активирована, нажмите вверх или вниз кнопку регулировки и установки скорости, чтобы установить требуемую скорость, которая будет поддерживаться системой круиз-контроля.

Восстановление заданной скорости

Если определенная скорость в системе круиз-контроля уже установлена, нажмите на педаль тормоза. При этом работа системы круиз-контроля отменяется. Чтобы восстановить предварительно заданную скорость, при скорости автомобиля 30 км/ч и выше нажмите кнопку возобновления режима круиз-контроля для активации системы круиз-контроля. Система будет поддерживать постоянную скорость движения в соответствии с ранее установленным значением.

Ускорение в режиме круиз-контроля

Во время работы круиз-контроля ускорение автомобиля осуществляется двумя способами:

- Нажмите педаль акселератора, чтобы увеличить скорость автомобиля.
- Если система круиз-контроля активна, нажмите вверх регулятор скорости и удерживайте его. Скорость будет непрерывно увеличиваться с шагом 1 км/ч до тех пор, пока автомобиль не ускорится до желаемой скорости или не достигнет максимальной заданной скорости 180 км/ч. Затем отпустите регулятор. Чтобы немного увеличить скорость движения, нажмите регулятор вверх один раз и отпустите, и скорость автомобиля увеличится на 5 км/ч.

1

2

3

4

5

6

7

8

Замедление в режиме круиз-контроля

Если система круиз-контроля активна,

- Нажмите вниз и удерживайте регулятор скорости. Скорость будет непрерывно уменьшаться с шагом 1 км/ч до тех пор, пока автомобиль не замедлится до желаемой скорости или не достигнет минимальной скорости 30 км/ч. Затем отпустите регулятор.
- Чтобы немного уменьшить скорость движения, нажмите вниз и отпустите регулятор один раз, и скорость автомобиля уменьшится на 5 км/ч.

Обгон в режиме круиз-контроля

Увеличьте скорость автомобиля с помощью педали акселератора. Когда педаль акселератора будет отпущена, скорость автомобиля снизится до предварительно установленного в системе круиз-контроля значения.

 Если время ускорения в режиме круиз-контроля длится более 60 секунд, происходит выход из режима круиз-контроля. ◀

Выход из режима круиз-контроля

Выключить систему круиз-контроля можно одним из трех способов:

- Нажмите кнопку CNCL, и индикатор круиз-контроля изменит цвет с зеленого на белый, а система круиз-контроля перейдет в режим ожидания.
- Нажмите педаль тормоза, и индикатор системы круиз-контроля изменит цвет с зеленого на белый, а система круиз-контроля перейдет в режим ожидания.
- Нажмите кнопку CNCL при нахождении системы круиз-контроля в режиме ожидания, и система круиз-контроля выключится.

Возможные причины отключения системы круиз-контроля (помимо прочего):

- Нажата педаль тормоза, или включен стояночный тормоз (EPB), или рычаг селектора переведен в положение N (нейтраль), или сработала система ESC, в результате чего произошел автоматический выход из режима круиз-контроля.
- Включена система контроля движения под уклон.
- Отстегнут водительский ремень безопасности или открыта водительская дверь.
- Присутствует неисправность, связанная с двигателем.
- Присутствует неисправность системы ESC или других связанных с ней систем.
- Скорость движения автомобиля ниже 30 км/ч.

Удаление значения установленной скорости

При отключении круиз-контроля или выключении зажигания значение заданной для круиз-контроля скорости удаляется.

Система адаптивного круиз-контроля (ACC)*

Система адаптивного круиз-контроля (ACC) может контролировать скорость движения автомобиля в зависимости от заданной скорости и дистанции до движущегося впереди транспортного средства в диапазоне 0–150 км/ч. Система ACC в основном предназначена для помощи водителю при движении по автомагистралям или эстакадам с хорошим покрытием. Водитель должен всегда осуществлять контроль за автомобилем.

Система ACC использует фронтальную камеру для обнаружения движущегося впереди транспортного средства и поддерживает установленную водителем дистанцию (временной интервал) путем автоматического регулирования скорости. Водитель может в любой момент вмешаться в управление автомобилем при соответствующих условиях движения.

* – функция может полностью или частично отсутствовать в комплектации Вашего автомобиля



При включении зажигания система АСС начинает самодиагностику, во время которой функции системы недоступны. ◀



- Адаптивный круиз-контроль – это система помощи при вождении, а не система экстренного предупреждения и предотвращения столкновений, она не способна заменить водителя. Водитель должен постоянно сохранять контроль над автомобилем и нести полную ответственность за управление им. Водитель должен управлять автомобилем в соответствии с требованиями правил дорожного движения.
- Система АСС не реагирует на транспортные средства или объекты, пересекающие проезжую часть.
- Изменение наклона автомобиля под влиянием чрезмерной загрузки багажного отделения ухудшает или делает невозможным распознавание целевых объектов системой АСС.
- При внезапном ускорении и приближении к движущемуся впереди автомобилю на высокой скорости (очевидная разница в скорости с движущимся впереди автомобилем) водитель должен своевременно выполнить торможение.
- При движении по крутому спуску данной системе может быть сложно поддерживать необходимую дистанцию до движущегося впереди автомобиля. В таких условиях соблюдайте особую осторожность и будьте готовы в любой момент выполнить торможение. Не используйте систему АСС, когда автомобиль сильно загружен.
- Система АСС не может распознавать пешеходов, двухколесные и трехколесные транспортные средства, транспортные средства с необычной формой кузова или перевозящие груз неправильной формы, животных, разбросанные по дороге предметы и людей, находящихся сбоку или позади автомобиля.
- Система АСС плохо распознает неподвижные или медленно движущиеся транспортные средства, а также автомобили. Во время работы системы АСС водителю необходимо внимательно следить за дорожными условиями и движением автомобиля, чтобы быть готовым своевременно вмешаться в любой момент.
- Если активировать систему АСС, когда автомобиль неподвижен, система распознает статическое препятствие впереди как автомобиль, и ваш автомобиль будет оставаться неподвижным, чтобы обеспечить безопасное трогание с места и избежать столкновения с неподвижной целью из-за неожиданного начала движения. Статические цели – это искусственные неровности, деревья, люди, ограждения и т. д.
- Если водитель нажимает педаль акселератора при работающей системе АСС, автомобиль реагирует на намерение водителя выполнить ускорение. При этом управление со стороны системы АСС прекращается.
- При входе в поворот и выходе из него выбор целевого объекта может быть замедлен или нарушен. Система АСС может совершить неожиданное торможение или совершить его с опозданием.
- В некоторых ситуациях (скорость движущегося впереди транспортного средства слишком низкая по сравнению с вашим автомобилем, движущееся впереди транспортное средство резко перестраивается в полосу движения перед вашим автомобилем и т. д.) системе АСС не хватает времени для снижения скорости. В этом случае водитель должен реагировать соответствующим образом.
- Если движущийся впереди автомобиль резко тормозит, система АСС может не среагировать вовремя или среагировать слишком медленно. В этом случае водитель не получит каких-либо запросов на выполнение обгона. Водителю необходимо выполнить торможение.

1

2

3

4

5

6

7

8

- При крутом повороте, например на извилистой дороге, система АСС не распознает движущееся впереди транспортное средство ввиду ограниченности поля обзора передней камеры. Это может привести к ускорению автомобиля, оснащенного системой АСС. Водитель должен реагировать соответствующим образом в зависимости от фактической обстановки.
- Если расстояние между автомобилем, оснащенным системой АСС, и соседней полосой движения слишком мало (или транспортное средство на соседней полосе движения находится слишком близко к полосе движения автомобиля, оснащенного системой АСС), система адаптивного круиз-контроля может среагировать и затормозить автомобиль. ◀

 Водитель должен быть особенно внимателен в следующих ситуациях:

- Если система АСС активирована и запускается в тот момент, когда автомобиль стоит на месте, при этом перед автомобилем есть пешеходы, дети, животные, двухколесные/трехколесные транспортные средства или иные препятствия, система АСС не может обнаружить и идентифицировать их, и существует серьезная опасность столкновения. Прежде чем активировать систему АСС, водитель должен убедиться в том, что зона впереди автомобиля безопасна.
- Если при высокой скорости движения автомобиля включить указатели поворота при обгоне слева, система АСС будет автоматически разгонять автомобиль и сокращать дистанцию до движущегося впереди транспортного средства. Если автомобиль выезжает на полосу обгона и впереди нет других транспортных средств, система АСС автоматически увеличит скорость автомобиля до установленной скорости движения автомобиля в режиме круиз-контроля.
- Система АСС не может обнаружить объекты или аксессуары, установлен-

ные на обнаруживаемом транспортном средстве, которые выступают по сторонам, сзади или на крыше. Если на движущемся впереди транспортном средстве установлен указанный выше особый груз или оборудование, при обгоне таких транспортных средств систему АСС следует выключить.

- При буксировке прицепа динамические характеристики системы АСС могут быть снижены.
- Когда система требует, чтобы водитель принял управление автомобилем на себя, и автомобиль продолжает движение, водитель должен нажать на педаль тормоза, чтобы осуществить торможение.
- Конструктивные изменения автомобиля, такие как уменьшение высоты шасси или замена монтажной панели переднего номерного знака могут повлиять на работу системы АСС. ◀

Включение функции



Систему АСС можно включить с помощью кнопки переключения функций, расположенной с левой стороны рулевого колеса. После включения система переходит в режим готовности к использованию, и индикатор состояния круиз-контроля загорается серым светом.

Кнопки управления на рулевом колесе*

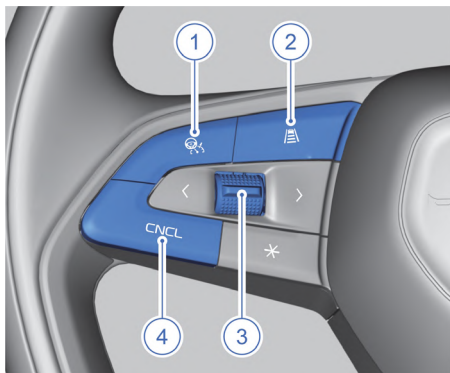

Кнопки управления адаптивным круиз-контролем находятся на левой стороне рулевого колеса.

1. Кнопка системы интеллектуальной помощи вождению: активация системы ACC и возобновление ее работы.
2. Кнопка регулировки дистанции (временного интервала) между автомобилями: регулировка дистанции следования до впереди идущего автомобиля в режиме круиз-контроля.
3. Регулятор скорости движения автомобиля:
 - Перевод регулятора вверх
Кратковременный перевод вверх: Увеличение скорости в режиме круиз-контроля на 5 км/ч.
Длительный перевод вверх: Увеличение скорости в режиме круиз-контроля с шагом 1 км/ч.
 - Перевод регулятора вниз
Кратковременный перевод вниз: Уменьшение скорости в режиме круиз-контроля на 5 км/ч.
Длительный перевод вниз: Уменьшение скорости в режиме круиз-контроля с шагом 1 км/ч.
 - Нажатие регулятора
Активация функции ACC.
4. Кнопка CNCL: выход из активированного состояния системы ACC.

Для активации системы ACC должны быть выполнены все следующие условия:

- Система ACC включена.
- Рычаг селектора находится в положении D (передний ход).
- Двигатель работает.
- Четыре двери, дверь багажного отделения и капот закрыты.
- Педаль тормоза не нажата во время движения автомобиля.
- В тормозной системе отсутствуют неисправности.
- Передняя камера не перегрета, не повреждена, не неисправна и т. д.
- Электронная система динамической стабилизации (ESC) включена.
- Электрический стояночный тормоз (EPB) выключен.
- Водительский ремень безопасности пристегнут.
- Выбран соответствующий режим движения.
- Система контроля движения под уклон выключена.

Активация и настройка скорости*

1. Чтобы при неподвижном автомобиле активировать систему и установить скорость, следует выполнить указанные ниже действия.
 - Включите систему адаптивного круиз-контроля (ACC), индикатор состояния системы ACC на дисплее комбинации приборов загорится серым цветом.
 - Нажмите педаль тормоза или активируйте функцию автоматического удержания автомобиля (AUTO HOLD).
 - Нажмите кнопку интеллектуальной системы помощи при вождении или регулятор скорости для активации системы ACC, индикатор состояния системы ACC на дисплее комбинации приборов загорится зеленым светом.
 - Отпустите педаль тормоза, и система ACC будет удерживать автомобиль в неподвижном состоянии.
 - Водителю необходимо нажать кнопку системы интеллектуальной

* – функция может полностью или частично отсутствовать в комплектации Вашего автомобиля

помощи при вождении или педаль акселератора, чтобы система ACC могла управлять началом движения автомобиля.

- Система ACC будет управлять автомобилем в соответствии с установленной водителем скоростью.
2. Если автомобиль находится в движении, то для активации системы и установки скорости следует выполнить указанные ниже действия.
 - Включите систему адаптивного круиз-контроля (ACC), индикатор состояния системы ACC на дисплее комбинации приборов загорится серым цветом.
 - Нажмите кнопку интеллектуальной системы помощи при вождении или регулятор скорости для активации системы ACC – скорость автомобиля будет установлена на 30 км/ч, а индикатор состояния системы ACC на дисплее комбинации приборов загорится зеленым светом. Если скорость автомобиля ниже 30 км/ч, система круиз-контроля установит скорость автомобиля на 30 км/ч; если скорость автомобиля находится в диапазоне 30–150 км/ч, система круиз-контроля установит текущую скорость автомобиля в качестве заданной скорости движения в режиме круиз-контроля.
 - Система ACC будет управлять автомобилем в соответствии с установленной водителем скоростью.
 3. Используйте регулятор скорости, чтобы задать желаемую скорость движения автомобиля в режиме круиз-контроля.

Если во время движения относительная скорость транспортных средств меняется, на комбинации приборов отображается расстояние до движущегося впереди автомобиля для уведомления водителя.

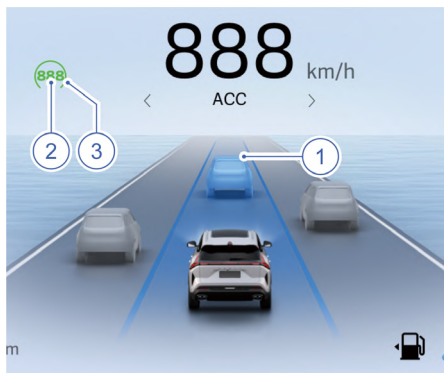

При движении в режиме круиз-контроля дистанция между автомобилем и движущимся впереди транспортным средством отображается на комбинации приборов в реальном времени, а размер изображения транспортного средства (1) меняется с изменением расстояния до него. Если изображение движущегося впереди автомобиля (1) является целью, за которой следует система адаптивного круиз-контроля, то данное изображение (1) отображается синим; если расстояние до движущегося впереди автомобиля слишком мало, изображение (1) становится желтым; если расстояние до движущегося впереди автомобиля слишком мало и требуются активные действия со стороны водителя, изображение движущегося впереди автомобиля (1) становится красным; если водитель нажимает педаль акселератора для управления скоростью автомобиля, изображение движущегося впереди автомобиля (1) становится серым.

Если система ACC не активирована, заданная скорость автомобиля (2) отображается серым цветом.

Если система ACC активирована, заданная скорость автомобиля (2) отображается зеленым цветом.

Если система ACC не активирована, индикатор состояния системы (3) отображается серым цветом.

Если система ACC активирована, индикатор состояния системы (3) отображается зеленым цветом.

Кроме того, если система ACC не активирована в текущем цикле зажигания, заданная скорость для системы круиз-контроля устанавливается в соответствии со скоростью на комбинации приборов.

Если интерфейс системы ACC переключается другими интерфейсами, появляется небольшой интерфейс для отображения функциональной информации. ◀

Установка дистанции до идущего впереди автомобиля*

Водитель несет ответственность за выбор безопасной дистанции (временного интервала) между автомобилями. ◀

Водитель может отрегулировать дистанцию (временной интервал) между автомобилями для системы ACC в зависимости от дорожной обстановки. Дистанция (временной интервал) между автомобилями – это время, необходимое автомобилю для перемещения к текущему положению движущегося впереди транспортного средства с текущей скоростью, то есть расстояние между автомобилями, разделенное на скорость автомобиля.

Водитель может уменьшить или увеличить дистанцию (временной интервал) между автомобилем и впереди идущим транспортным средством нажатием кнопки регулировки интервала (временного интервала). Предусмотрены три варианта настройки дистанции: малая, средняя и большая.

Отображение различных вариантов дистанции следования на дисплее комбинации приборов.



Установлена большая дистанция следования.



Установлена средняя дистанция следования.

* – функция может полностью или частично отсутствовать в комплектации Вашего автомобиля



Установлена малая дистанция следования.

 В любом случае, водитель должен поддерживать достаточную для торможения дистанцию до движущегося впереди транспортного средства, а также должен знать соответствующие требования местных правил дорожного движения в отношении минимальной дистанции. ◀

Управление скоростью при движении в режиме адаптивного круиз-контроля*

Ускорение в режиме адаптивного круиз-контроля

Во время работы адаптивного круиз-контроля ускорение автомобиля осуществляется двумя способами:

- Нажмите педаль акселератора для активного ускорения. При активном ускорении водитель берет на себя управление автомобилем, а активное ускорение автомобиля отображается на дисплее комбинации приборов. После того как водитель отпускает педаль акселератора, система ACC продолжает поддерживать скорость автомобиля в режиме круиз-контроля.
- Если система адаптивного круиз-контроля уже активирована, кратковременно переведите вверх регулятор скорости, чтобы немного ее увеличить. При каждом кратковременном переводе регулятора вверх скорость автомобиля увеличивается на 1 км/ч; если удерживать регулятор в верхнем

положении, скорость автомобиля будет непрерывно увеличиваться с шагом 5 км/ч. Максимальная заданная скорость составляет 150 км/ч.

Режим помощи при обгоне*

Если при следовании за движущимся впереди транспортным средством в режиме круиз-контроля водитель включает левый указатель поворота, система ACC ускоряет или замедляет автомобиль, чтобы помочь водителю совершить обгон или сменить полосу движения. Эта функция действует до тех пор, пока не будет завершено перестроение или не будет выключен левый указатель поворота. Для активации режима помощи при обгоне должны быть выполнены следующие условия:

- Впереди автомобиля движется транспортное средство, определяемое системой как цель.
- Текущая скорость движения автомобиля превышает 60 км/ч.
- Разделительная линия прерывистая.
- Заданная скорость для круиз-контроля достаточно высока для безопасного выполнения обгона.
- Включен указатель левого поворота.

В режиме помощи при обгоне возможно неожиданное ускорение в описанных ниже ситуациях, что требует от водителя соблюдения особой осторожности. Поэтому в режиме помощи при обгоне водитель должен быть готов к внезапному изменению условий, чтобы своевременно взять управление автомобилем на себя.

- Автомобиль приближается к выходу из поворота, и направление выхода такое же, как при обычном обгоне.
- Скорость движущегося впереди транспортного средства снижается до того, как автомобиль пересечет линию разметки и перестроится на полосу обгона.
- Скорость другого автомобиля на полосе обгона снижается.

В режиме помощи при обгоне возможно неожиданное замедление в описанных ниже ситуациях, что требует от водителя соблюдения особой осторожности. Поэтому в режиме помощи при обгоне водитель

* – функция может полностью или частично отсутствовать в комплектации Вашего автомобиля

должен быть готов к внезапному изменению условий, чтобы своевременно взять управление автомобилем на себя.

- Скорость транспортного средства на полосе обгона меньше скорости вашего автомобиля.
- Дистанция между транспортным средством на полосе обгона и вашим автомобилем слишком мала.
- На полосе обгона крупное транспортное средство с длинным кузовом движется параллельно вашему автомобилю.



В режиме помощи при обгоне водителю необходимо самостоятельно контролировать перестроение. ◀



Обратите внимание, что данная функция может быть включена не только при обгоне, но и в других ситуациях. Например, автомобиль ненадолго ускоряется с включенным левым указателем поворота для смены полосы движения или выезда на другую дорогу. ◀

Режим автоматической остановки с последующим началом движения*

Если движущееся впереди транспортное средство замедляется и постепенно останавливается, а на вашем автомобиле включен адаптивный круиз-контроль, ваш автомобиль будет следовать за движущимся впереди транспортным средством, постепенно останавливаясь и сохраняя безопасную дистанцию до него.

Автомобиль без системы контроля состояния водителя:

- Если в течение 5 секунд после остановки находящееся впереди транспортное средство возобновит движение, система ACC автоматически возобновит движение автомобиля.
- Если находящийся впереди автомобиль возобновляет движение спустя более чем 5 секунд, водителю необходимо нажать педаль акселератора или кнопку интеллектуальной системы помощи при вождении, чтобы возобновить движение в режиме круиз-контроля.

- В режиме остановки с последующим возобновлением движения максимальное время удержания автомобиля в неподвижном состоянии составляет 3 минуты. Через 3 минуты система ACC отключается.
- Если в режиме остановки с последующим троганием водитель совершает действие, приводящее к отмене работы системы ACC, автомобиль не начнет движение автоматически. Если при этом нажать педаль акселератора, то автомобиль начнет движение, и водитель должен взять на себя управление и соблюдать осторожность при вождении.

Автомобиль с системой контроля состояния водителя:

- Если в течение 5 минут после остановки находящееся впереди транспортное средство возобновит движение, система ACC автоматически возобновит движение автомобиля.
- Если находящийся впереди автомобиль возобновляет движение спустя более чем 5 минут, водителю необходимо нажать педаль акселератора или кнопку интеллектуальной системы помощи при вождении на рулевом колесе, чтобы возобновить движение в режиме круиз-контроля.
- Если автомобиль находится в неподвижном состоянии в режиме следования и остановки дольше определенного времени (в зависимости от внимания водителя), система ACC автоматически отключается.
- Если водитель совершает действие, приводящее к выходу из режима ACC, но автомобиль не возобновляет движение автоматически, водителю необходимо взять управление автомобилем на себя и нажать на педаль акселератора, чтобы автомобиль начал движение.



После остановки система ACC по-прежнему может управлять движением автомобиля, что может привести к его неконтролируемому перемещению. Неконтролируемое перемещение

* – функция может полностью или частично отсутствовать в комплектации Вашего автомобиля

автомобиля может стать причиной дорожно-транспортного происшествия, которое может привести к тяжелым травмам или смерти. ◀



Система ACC может выполнить неожиданное ускорение в следующих ситуациях. Будьте предельно осторожны и применяйте активное торможение:

- Если система ACC следует за движущимся транспортным средством и целевой объект меняется с движущегося транспортного средства на неподвижное, система ACC игнорирует неподвижное транспортное средство и продолжает движение со скоростью, заданной водителем.
- Система ACC следует за движущимся впереди транспортным средством, которое медленно поворачивает на перекрестке. Поскольку при повороте идущего впереди транспортного средства цель исчезает, система ACC будет выполнять ускорение в соответствии с заданной водителем скоростью. ◀

Замедление в режиме адаптивного круиз-контроля*

Если система адаптивного круиз-контроля уже активна, кратковременно переведите вниз регулятор скорости, чтобы немного уменьшить скорость. При каждом кратковременном переводе регулятора вниз скорость автомобиля уменьшается на 5 км/ч. При каждом длительном переводе регулятора вниз скорость автомобиля непрерывно уменьшается с шагом 1 км/ч до тех пор, пока регулятор не будет отпущен. Минимальная скорость круиз-контроля, которую можно установить, составляет 30 км/ч.

Восстановление заданной скорости

Если водитель задал для системы ACC необходимую скорость и нажимает на педаль тормоза или на кнопку CNCL, то система ACC деактивируется, а заданная скорость сохраняется в памяти системы и продолжает отображаться на дисплее комбинации приборов. Чтобы активировать систему ACC и возобновить движение

с последней заданной скоростью, переведите вверх кнопку системы интеллектуальной помощи при вождении.

Отключение системы ACC*

Система адаптивного круиз-контроля может быть деактивирована следующими способами:

- Нажмите педаль тормоза, чтобы выйти из режима адаптивного круиз-контроля.
- Нажмите кнопку CNCL, чтобы выйти из системы адаптивного круиз-контроля.

Работа системы адаптивного круиз-контроля зависит от работы других систем, таких как электронная система динамической стабилизации (ESC). Если какая-либо из этих систем перестанет работать, система ACC будет автоматически деактивирована.

В случае автоматической деактивации подается звуковой сигнал, а на дисплее комбинации приборов появляется текстовое сообщение. Водитель должен принять меры для контроля скорости и соблюдения безопасной дистанции до движущегося впереди транспортного средства.

Если работа системы передней камеры нарушена, например, при постоянно меняющемся или низком уровне освещенности, воздействии яркого света, блокировке объектами, то эффективность работы системы ACC может быть снижена, и системе будет невозможно использовать.

Возможные причины отключения системы адаптивного

круиз-контроля (помимо прочего):

- Открывается любая дверь, капот или дверь багажного отделения.
- Водитель отстегивает ремень безопасности.
- Колеса теряют сцепление с дорогой.
- Неисправна тормозная система или нарушена ее работа.
- Задействован стояночный тормоз.
- Передняя камера покрыта снегом или каплями воды.

* – функция может полностью или частично отсутствовать в комплектации Вашего автомобиля

- Сработала или выключена электронная система динамической стабилизации (ESC).
- Включена система контроля движения под уклон (HDC).

Сбой обнаружения

Способность фронтальной камеры обнаруживать объекты ограничена. В некоторых случаях фронтальная камера может не обнаруживать автомобили или обнаруживать их с задержкой.

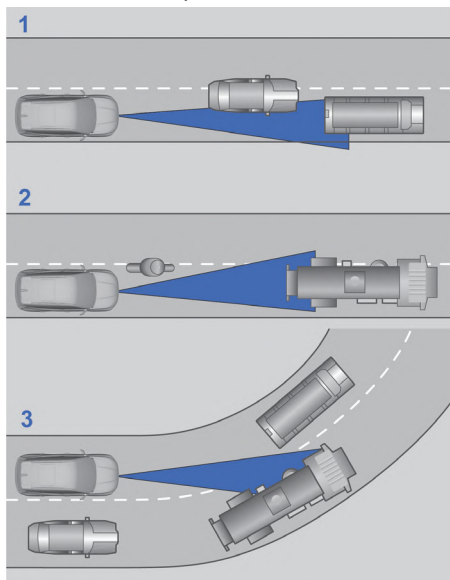

Проблемы с обнаружением могут возникнуть в следующих случаях:

1. Транспортное средство движется вдоль края полосы движения автомобиля. Система обнаруживает только те транспортные средства, которые полностью находятся в пределах полосы движения вашего автомобиля.
2. Если движущееся впереди транспортное средство представляет собой крупный грузовой автомобиль, обнаружение может происходить с задержкой.

3. Сбой обнаружения движущегося впереди транспортного средства возможен в том случае, если ваш автомобиль входит в поворот или выходит из него.
4. При включении зажигания выполняется инициализация фронтальной камеры, поэтому в течение некоторого времени она не сможет распознавать транспортные средства.

В таких условиях водитель должен быть особенно внимателен. Примите экстренные меры и при необходимости временно выключите систему ACC.

Интеллектуальная система помощи при движении в полосе (ICA)*

Система ICA одновременно обеспечивает движение автомобиля в режиме круиз-контроля и управляет направлением движения на скорости 0 -150 км/ч. Система может управлять скоростью движения автомобиля, поддерживая заданную водителем скорость и дистанцию до идущего впереди транспортного средства, а также корректировать траекторию движения автомобиля в соответствии с разметкой по обеим сторонам от автомобиля, контролировать направление перемещения автомобиля при обгоне и выдавать различные предупреждения.

Система ICA в основном предназначена для помощи водителю при движении по автомагистралям или дорогам с хорошим покрытием.

 При включении зажигания система ICA начинает самодиагностику, в процессе которой система недоступна. ◀



- Система ICA подходит для использования на автомагистралях, при этом водитель должен сосредоточиться на управлении автомобилем и быть готовым своевременно вмешаться в случае экстренной ситуации.
- Система ICA – это только система помощи при вождении, а не система

* – функция может полностью или частично отсутствовать в комплектации Вашего автомобиля

экстренного предупреждения и предотвращения столкновений, поэтому водитель должен соблюдать правила дорожного движения.

- Система ICA не реагирует на автомобили или объекты, пересекающие проезжую часть.
- Изменение высоты автомобиля, вызванное перевозкой тяжелого груза в багажном отделении, может ухудшить или сделать невозможным распознавание транспортных средств системой ICA.
- При внезапном перестроении другого транспортного средства на низкой скорости в полосу движения автомобиля система ICA может не среагировать вовремя, поэтому водителю потребуется самостоятельно применить торможение.
- При внезапном ускорении и приближении к движущемуся впереди автомобилю на высокой скорости (очевидная разница в скорости с движущимся впереди автомобилем) водитель должен своевременно выполнить торможение.
- При движении по крутому спуску данной системе может быть сложно поддерживать необходимую дистанцию до идущего впереди автомобиля. В таких условиях соблюдайте особую осторожность и будьте готовы в любой момент выполнить торможение. Не используйте систему ICA при перевозке тяжелого груза.
- Система ICA не может распознавать пешеходов, двухколесные и трехколесные транспортные средства, транспортные средства с необычной формой кузова или перевозящие груз неправильной формы, животных, разбросанные по дороге предметы и людей, находящихся сбоку или позади автомобиля.
- Система ICA не может распознавать неподвижные или медленно движущиеся транспортные средства, а также встречные транспортные средства. Во время работы системы водителю

необходимо внимательно следить за дорожными условиями и движением автомобиля, чтобы быть готовым своевременно вмешаться в управление в любой момент.

- Если во время работы системы ICA водитель нажмет на педаль акселератора, система отреагирует на намерение водителя совершить ускорение и передаст управление ему. Функция управления скоростью системы интеллектуального круиз-контроля не будет работать.
- При входе в поворот и выходе из него выбор целевого объекта может быть замедлен или нарушен. При этом система ICA может неожиданно применить торможение или применить его с опозданием.
- В случае резкого торможения движущегося впереди транспортного средства система ICA может не среагировать вовремя или среагировать слишком медленно. В такой ситуации водитель должен самостоятельно применить торможение.
- При движении в крутом повороте, например на извилистой дороге, система ICA не может нормально обнаружить движущееся впереди транспортное средство из-за ограничения поля зрения передней камеры, что может привести к ускорению автомобиля. Поэтому водителю потребуется соответствующим образом реагировать на изменения условий движения. ◀



Водитель должен быть особенно внимателен в следующих ситуациях:

- Если система ICA активирована и запускается в тот момент, когда автомобиль стоит на месте, при этом перед автомобилем есть пешеходы, дети, животные, двухколесные/трехколесные транспортные средства или иные препятствия, система интеллектуального круиз-контроля не может обнаружить и идентифицировать их, и существует серьезная опасность столкновения. Прежде чем активировать систему интеллектуального круиз-контроля,

водитель должен убедиться в том, что зона впереди автомобиля безопасна.

- Если указатель поворота включается при обгоне движущегося впереди транспортного средства, система интеллектуального круиз-контроля будет автоматически разгонять автомобиль и сокращать дистанцию до движущегося впереди транспортного средства. Если автомобиль перемещается на полосу обгона и впереди нет других транспортных средств, система интеллектуального круиз-контроля автоматически увеличивает скорость автомобиля до скорости, заданной для круиз-контроля.
- Система интеллектуального круиз-контроля не может распознать объекты или аксессуары, установленные на обнаруживаемом транспортном средстве, которые выступают по сторонам, сзади или на крыше. Если на движущемся впереди транспортном средстве установлен указанный выше особый груз или оборудование, при обгоне таких транспортных средств систему интеллектуального круиз-контроля следует выключить.
- В целях безопасности не используйте систему интеллектуального круиз-контроля при буксировке прицепа.
- Когда система требует, чтобы водитель принял управление автомобилем на себя и автомобиль продолжает движение, водитель должен нажать на педаль тормоза, чтобы осуществить торможение.
- Конструктивные изменения автомобиля, такие как уменьшение высоты шасси или замена монтажной панели переднего номерного знака, могут повлиять на работу системы интеллектуального круиз-контроля. ◀



В следующих ситуациях эффективность работы системы ICA может снизиться, или система перестанет нормально функционировать, поэтому водителю необходимо сохранять бдительность:

- Система не может использоваться на дорогах с чрезмерно малым радиусом кривизны.
- Система не может использоваться на дорогах, где разделительные линии не видны.
- Система не может использоваться на перекрестках.
- Система не может использоваться на дорогах со следами, оставляемыми автомобилями (например, следами от шин).
- Система не может использоваться на дорогах с переменным количеством полос движения.
- Система не может использоваться на дорогах, где исходные и новые полосы движения сильно отличаются друг от друга.
- Система может принимать объекты по краям дороги (стены, ограждения, бордюры, пастбища, зеленую зону, стыки смежных полотен асфальтового покрытия) за линии разметки.
- Система не может использоваться на дорожных покрытиях с выбоинами или неровностями.
- Система не может распознавать дорожные знаки (конусы), поэтому она не может использоваться на дорогах, на которых ведутся строительные работы.
- Система не может использоваться на очень широких и очень узких дорогах.
- Система не может использоваться на зигзагообразных дорогах.
- Система не может использоваться в плохую погоду в условиях ограниченной видимости. ◀



Когда автомобиль под управлением системы ICA следует за движущимся впереди транспортным средством, поворачивающим на перекрестке, автомобиль будет двигаться в сторону вместе с идущим впереди транспортным средством. Существует риск бокового столкновения с автомобилем на соседней полосе движения. В этом случае водителю необходимо быть внимательным и взять

1

2

3

4

5

6

7

8

на себя управление автомобилем.

При въезде на шоссе или автомагистраль из-за изменения дороги система интеллектуального круиз-контроля не может сменить полосу движения, и эффективность ее работы может снизиться. В этом случае будет доступна только система адаптивного круиз-контроля.

Система интеллектуального круиз-контроля не может работать в сложных дорожных условиях, например на сильно перегруженных дорогах, при сложных перестроениях, на пересечениях дорог, перекрестках, эстакадах, при невидимых линиях разметки и т. д. Водитель должен контролировать работу системы и быть готовым взять управление на себя. Система интеллектуального круиз-контроля обеспечивает комфортное вождение только при подходящих для ее использования дорожных условиях. Водитель должен нести полную ответственность за безопасное вождение. ◀

Включение функции



Систему интеллектуального круиз-контроля можно выбрать на дисплее комбинации приборов с помощью кнопки переключения меню функций на левой стороне рулевого колеса; после выбора система интеллектуального круиз-контроля перейдет в режим ожидания, а индикатор состояния системы интеллектуального круиз-контроля загорится серым цветом.

Кнопки управления на рулевом колесе

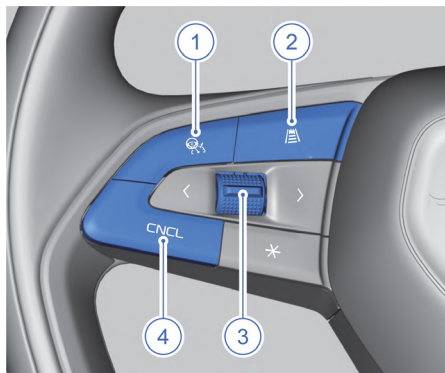

Кнопки управления системой интеллектуального круиз-контроля находятся на левой стороне рулевого колеса.

1. Кнопка системы интеллектуальной помощи вождению: Активация и возобновление работы системы интеллектуального круиз-контроля.
2. Кнопка регулировки дистанции (временного интервала) между автомобилями: регулировка дистанции следования до впереди идущего автомобиля в режиме круиз-контроля.
3. Регулятор скорости движения автомобиля:
 - Перевод регулятора вверх
Кратковременный перевод вверх: Увеличение скорости в режиме круиз-контроля на 5 км/ч.
Длительный перевод вверх: Увеличение скорости в режиме круиз-контроля с шагом 1 км/ч.
 - Перевод регулятора вниз
Кратковременный перевод вниз: Уменьшение скорости в режиме круиз-контроля на 5 км/ч.
Длительный перевод вниз: Уменьшение скорости в режиме круиз-контроля с шагом 1 км/ч.
 - Нажатие регулятора
Активация системы интеллектуального круиз-контроля.
4. Кнопка CNCL: приостановка работы системы интеллектуального круиз-контроля.

Для активации системы ICA должны быть выполнены следующие условия:

- Система круиз-контроля включена.
- Рычаг селектора находится в положении D (передний ход).
- Двигатель работает.
- Четыре двери, дверь багажного отделения и капот закрыты.
- Педаль тормоза не нажата во время движения автомобиля.
- В тормозной системе отсутствуют неисправности.
- Передняя камера не перегрета, не повреждена, не неисправна и т. д.
- Электронная система динамической стабилизации (ESC) включена.
- Электрический стояночный тормоз (EPB) выключен.
- Водительский ремень безопасности пристегнут.
- Выбран соответствующий режим движения.
- Система контроля движения под уклон (HDC) выключена.

Активация системы и установка скорости

1. Когда автомобиль неподвижен, активировать систему и установить скорость можно следующим образом:
 - Включите систему ICA, индикатор состояния системы круиз-контроля на дисплее комбинации приборов загорится серым светом.
 - Нажмите педаль тормоза или активируйте функцию автоматического удержания автомобиля (AUTO HOLD).
 - Нажмите кнопку интеллектуальной системы помощи при вождении или регулятор скорости для активации системы интеллектуального круиз-контроля, скорость автомобиля будет установлена на 30 км/ч, индикатор состояния системы ICA на дисплее комбинации приборов загорится зеленым светом.
 - Отпустите педаль тормоза, и система ICA будет удерживать автомобиль в неподвижном состоянии.

- Водителю необходимо нажать кнопку системы ICA или педаль акселератора, чтобы система ACC могла управлять началом движения автомобиля.
 - Система ICA будет управлять автомобилем в соответствии с установленной водителем скоростью.
2. Когда автомобиль находится в движении, активировать и установить скорость можно следующим образом:
 - Включите систему ICA, индикатор состояния системы на дисплее комбинации приборов загорится серым светом.
 - Нажмите кнопку интеллектуальной системы помощи при вождении или регулятор скорости для активации системы интеллектуального круиз-контроля, индикатор состояния системы интеллектуального круиз-контроля на дисплее комбинации приборов загорится белым или зеленым светом. Если скорость автомобиля ниже 30 км/ч, система круиз-контроля установит скорость автомобиля на 30 км/ч; если скорость автомобиля находится в диапазоне 30–150 км/ч, система круиз-контроля установит текущую скорость автомобиля в качестве заданной скорости движения в режиме круиз-контроля.
 - Система ICA будет управлять автомобилем в соответствии с установленной водителем скоростью.
 3. Используйте регулятор скорости, чтобы задать желаемую скорость движения автомобиля в режиме круиз-контроля.

Если во время движения относительная скорость транспортных средств меняется, на комбинации приборов отображается расстояние до движущегося впереди автомобиля для уведомления водителя.

1

2

3

4

5

6

7

8

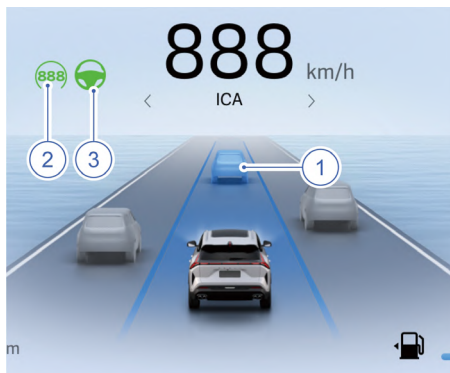

При движении в режиме круиз-контроля дистанция между автомобилем и движущимся впереди транспортным средством отображается на комбинации приборов в реальном времени, а размер изображения транспортного средства (1) меняется с изменением расстояния до него. Если изображение движущегося впереди автомобиля (1) является целью, за которой следует система ICA, то данное изображение (1) отображается синим цветом; если расстояние до движущегося впереди автомобиля слишком мало, изображение (1) становится желтым; если расстояние до движущегося впереди автомобиля слишком мало и требуются активные действия со стороны водителя, изображение движущегося впереди автомобиля (1) становится красным; если водитель нажимает педаль акселератора для управления скоростью автомобиля, изображение движущегося впереди автомобиля (1) становится серым; если в системе ICA возникает неисправность, то изображение (1) перестает отображаться.

Если система ICA неактивна, заданная скорость автомобиля (2) отображается серым цветом. Если система ICA активна, заданная скорость (2) отображается зеленым цветом. Если система ICA неактивна, индикатор состояния (3) будет гореть серым цветом.

Если система ICA активна, заданная скорость (3) горит белым или зеленым цветом.

Кроме того, если система ACC или система ICA не активирована в текущем цикле зажигания, заданная скорость для системы круиз-контроля устанавливается в соответствии со скоростью на комбинации приборов.

Если интерфейс системы активной безопасности перекрывается другими интерфейсами, появляется небольшой интерфейс для отображения функциональной информации. ◀

Установка дистанции (временного интервала) до идущего впереди автомобиля

Водитель несет ответственность за выбор безопасной дистанции (временного интервала) между автомобилями. ◀

Водитель может отрегулировать дистанцию (временной интервал) между автомобилями для системы ICA в зависимости от дорожной обстановки. Дистанция (временной интервал) между автомобилями – это время, необходимое автомобилю для перемещения к текущему положению движущегося впереди транспортного средства с текущей скоростью, то есть расстояние между автомобилями, разделенное на скорость автомобиля.

Водитель может уменьшить или увеличить дистанцию (временной интервал) между автомобилем и впереди идущим транспортным средством нажатием кнопки регулировки дистанции (временного интервала). Предусмотрены три варианта настройки дистанции: малая, средняя и большая. При каждом включении системы ICA соответствующим выключателем по умолчанию устанавливается большая дистанция (временной интервал) между автомобилями.

Отображение различных вариантов дистанции следования на дисплее комбинации приборов.



Установлена большая дистанция следования



Установлена средняя дистанция следования



Установлена малая дистанция следования

 В любом случае, водитель должен поддерживать такую дистанцию до движущегося впереди автомобиля, которая бы обеспечивала достаточный тормозной путь, а также соответствовала правилам дорожного движения. ◀

Управление отклонением от траектории движения*

Для автомобилей с функцией управления отклонением от траектории движения: если система ICA активна и ваш автомобиль собирается совершить обгон движущегося впереди грузовика, тягача с прицепом или другого крупного транспортного средства, то система управляет отклонением траектории движения вашего автомобиля (т. е. отводит ваш автомобиль на определенное расстояние в пределах полосы движения, удерживая его в стороне от грузовика). После того как ваш автомобиль завершит обгон и преодолет определенное расстояние, система вернет ваш автомобиль на прежнюю траекторию движения и будет удерживать его по центру занимаемой полосы движения без вмешательства водителя.

 Эта функция может быть активирована автоматически, только когда скорость автомобиля превышает 50 км/ч, а водитель должен продолжать удерживать рулевое колесо и концентрироваться на вождении. ◀

Выход из режима ICA

Система ICA может быть деактивирована следующими способами:

- Нажмите педаль тормоза, чтобы выйти из режима интеллектуального круиз-контроля.
- Нажмите кнопку CNCL, чтобы выйти из режима интеллектуального круиз-контроля.

Работа системы ICA зависит от работы других систем, таких как электронная система динамической стабилизации (ESC).

* – функция может полностью или частично отсутствовать в комплектации Вашего автомобиля

Если какая-либо из этих систем перестанет работать, система ICA будет автоматически деактивирована.

В случае автоматической деактивации подается звуковой сигнал, а на дисплее комбинации приборов появляется текстовое сообщение. Водитель должен принять меры для контроля скорости и соблюдения безопасной дистанции до движущегося впереди транспортного средства.

Возможные причины отключения системы ICA (помимо прочего):

- Открывается любая дверь, капот или дверь багажного отделения.
- Водитель отстегивает ремень безопасности.
- Колеса теряют сцепление с дорогой.
- Неисправна тормозная система, или нарушена ее работа.
- Задействован стояночный тормоз.
- Передняя камера покрыта снегом или каплями воды.
- Сработала или выключена электронная система динамической стабилизации (ESC).
- Включена система контроля движения под уклон (HDC).

Индикация системы ICA

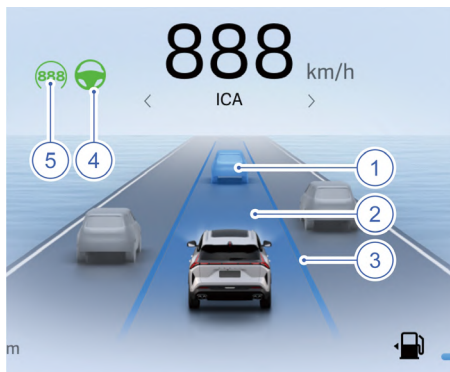

Идущий впереди автомобиль (1): горит серым, если система не активирована; горит синим, если система активирована; горит желтым, если система активирована и идущий впереди автомобиль находится слишком близко.

Яркость подсветки полосы движения (2): горит тусклым светом, если система неактивна; горит ярким светом, если система активна.

Разделительная линия (3): если система не обнаруживает разделительные линии разметки, линии разметки не отображаются; если система неактивна, линии разметки отображаются серым цветом; если при работе системы срабатывает функция оказания корректирующего воздействия на рулевое колесо, линия разметки отображается синим цветом; если срабатывает сигнализация о выходе из полосы движения, линия разметки отображается красным цветом.

☐ Кривизна разделительной линии может быть отображена неточно из-за ограниченной чувствительности датчика, например, прямая дорога может отображаться как изогнутая. ◀

☐ При включении зажигания система ICA начинает самодиагностику, в процессе которой система недоступна. ◀

Индикатор (4): отображается серым цветом, когда система неактивна; отображается зеленым цветом, когда система одновременно выполняет функции круиз-контроля и удержания в полосе движения; отображается белым цветом, когда система выполняет только функцию круиз-контроля.

Заданная скорость (5): если система неактивна, заданная скорость автомобиля (5) отображается серым цветом; если система активна, заданная скорость (5) отображается зеленым цветом.

Предупреждение об отпуске рулевого колеса

Когда система ICA активна, руки водителя должны находиться на рулевом колесе. Если водитель не прикасается к рулевому колесу в течение длительного времени, на дисплее комбинации приборов отображается предупреждающее сообщение. Система ICA определяет нахождение на рулевом колесе рук водителя, определяя небольшое сопротивление при повороте рулевого колеса или сопротивление,

создаваемое, когда водитель слегка поворачивает рулевое колесо.

- Когда система обнаруживает, что руки водителя находятся на рулевом колесе, сообщение исчезает, и ИСА продолжает работать в обычном режиме.
- Если система не обнаруживает руки водителя на рулевом колесе, снова появляется предупреждающее сообщение и одновременно звучит зуммер. Если водитель игнорирует это предупреждение, система активирует функцию безопасной парковки.

На выбоинах, ухабах и неровных дорогах возможны задержка выдачи предупреждения или прекращение работы функции предупреждения об отпуске рулевого колеса. Если водитель в течение длительного времени лишь слегка удерживает рулевое колесо руками, может появиться предупреждение о том, что руки убраны с рулевого колеса. ◀

Безопасная парковка

Если водитель не берет управление автомобилем на себя во время срабатывания предупреждающей сигнализации об отпуске рулевого колеса, происходит автоматический переход в состояние безопасной парковки – автомобиль замедляет скорость движения, и автоматически включается аварийная световая сигнализация для предупреждения водителей других транспортных средств о необходимости соблюдать осторожность. В состоянии безопасной парковки водитель может в любой момент взять управление автомобилем на себя путем использования педали тормоза и рулевого колеса.

Ограничения системы

Передняя камера имеет ограниченные возможности обнаружения. В некоторых случаях передняя камера может не обнаруживать автомобили или обнаруживать их с запозданием.

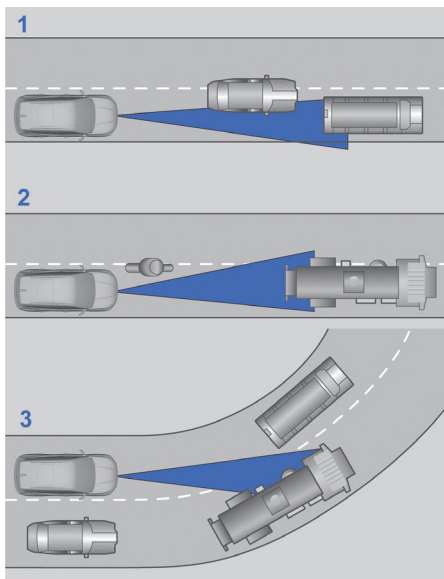

Проблемы с обнаружением могут возникнуть в следующих случаях:

1. Транспортные средства движутся по полосе движения автомобиля очень медленно. Система обнаруживает только те транспортные средства, которые полностью находятся в пределах полосы движения вашего автомобиля.
2. Если движущееся впереди транспортное средство представляет собой крупный грузовой автомобиль, обнаружение может происходить с задержкой.
3. При входе в поворот или выходе из него могут обнаруживаться транспортные средства на других полосах движения.

В таких условиях водитель должен быть особенно внимателен. Примите экстренные меры и при необходимости временно выключите систему интеллектуального круиз-контроля.

Передняя камера имеет ограниченные возможности обнаружения. В некоторых случаях передняя камера может быть не в состоянии точно определить линии разметки, в особенности под влиянием факторов окружающей среды.

Проблемы с обнаружением линий разметки могут возникнуть в следующих случаях:

1. Разделительные линии нанесены не в соответствии с национальными стандартами и не могут быть распознаны.
2. Линии полосы нечеткие с низким коэффициентом контрастности и не могут быть идентифицированы.
3. Поверхность разделительных линий покрыта пылью, водой, снегом и т. д. и не может быть распознана.
4. В дождь или снег следы от колес и следы торможения движущихся впереди транспортных средств могут быть распознаны как линии разметки.
5. Границы дорог, бордюры и т. д. могут быть распознаны как линии разметки.
6. Непрерывные тени на дороге, напоминающие разделительные линии, например, тень от ограждений, могут быть распознаны как разделительные линии.

Система удержания в полосе движения (LKA)*

Система удержания в полосе движения распознает с помощью передней камеры разделительные линии, пешеходов, бордюры, транспортные средства на левой и правой полосах движения, встречные и попутные транспортные средства при скорости автомобиля выше 65 км/ч. Когда автомобиль отклоняется от полосы движения или существует вероятность наезда на пешехода или столкновения с транспортным средством на соседней полосе, система применяет корректирующее вспомогательное воздействие к рулевому колесу, чтобы предотвратить выход из полосы, уменьшить тяжесть последствий столкновения или избежать столкновения либо напоминает водителю о необходимости удерживать автомобиль в полосе движения.

 При включении зажигания система удержания в полосе движения начинает самодиагностику, в процессе которой система недоступна. ◀

 Убедитесь в том, что поверхность передней камеры чистая. Загрязнение передней камеры, неблагоприятные погодные условия, например дождь, а также нечетко различимые линии разметки снижают эффективность работы системы удержания в полосе движения. ◀

 Система удержания в полосе движения подходит для использования только на автомагистралях и главных городских дорогах, а водитель должен сосредоточиться на вождении. При использовании системы LKA удерживайте рулевое колесо руками и внимательно следите за дорожной обстановкой. Не используйте систему удержания в полосе движения на городских улицах, участках дорожных работ, на узких дорогах или дорогах, на которых присутствуют велосипедисты или пешеходы. Не полагайтесь на систему удержания в полосе для определения подходящей траектории движения. Всегда будьте готовы в любой момент предпринять немедленные действия. Несоблюдение данных требований может привести к аварии и серьезным травмам. ◀

 Когда электронная система динамической стабилизации (ESC) отключена, функция предотвращения выхода из полосы движения (LDP) и функция экстренного удержания в полосе движения (ELKA) не будут работать. ◀

Функции системы

Предупреждение о выходе из полосы движения (LDW)

Функция предупреждения о выходе из полосы движения (LDW) предупреждает водителя, когда автомобиль непреднамеренно отклоняется от полосы движения. Непреднамеренный выход из полосы движения – это уже произошедший или предстоящий выход из полосы движения.

* – функция может полностью или частично отсутствовать в комплектации Вашего автомобиля

Предотвращение выхода из полосы (LDP)*

Если автомобиль приближается к разделительной линии и существует риск отклонения от полосы, функция предотвращения выхода из полосы движения (LDP) помогает водителю вернуть автомобиль в занимаемую полосу движения, применяя усилие к рулевому колесу.

Экстренное удержание в полосе движения (ELKA)*

Функция ELKA помогает вернуть автомобиль в полосу движения в следующих ситуациях:

- Возникает риск схода автомобиля с дороги или столкновения с краем пересекающей дороги.
- Непреднамеренное отклонение от занимаемой полосы и риск столкновения со встречным автомобилем.
- Непреднамеренное отклонение от занимаемой полосы и риск столкновения с идущим позади транспортным средством.
- Непреднамеренное отклонение от полосы движения и риск наезда на пешеходов на соседней полосе движения.

☞ Система ELKA не может работать во всех дорожных ситуациях, при любой интенсивности дорожного движения, при любых погодных или дорожных условиях. ◀

☞ Эта функция не может обнаруживать ограждения, перила или аналогичные препятствия на обочине дороги. ◀

☞ Функция ELKA срабатывает только тогда, когда существует высокий риск столкновения, поэтому не дожидайтесь вмешательства этой функции в управление автомобилем. ◀

☞ Водитель должен всегда быть внимательным, правильно оценивать дорожную обстановку, вести автомобиль с безопасной скоростью, поддерживать надлежащую дистанцию до других транспортных средств и соблюдать правила дорожного движения. ◀

Включение функции

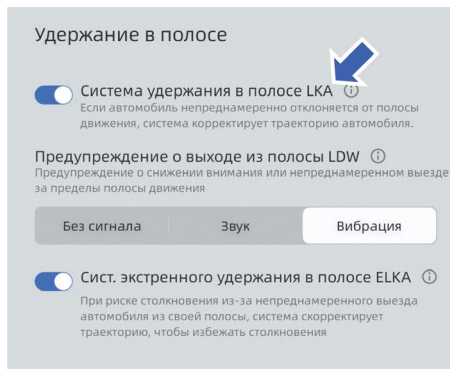

На дисплее мультимедийной системы нажмите: Интеллектуальное вождение → Удержание в полосе, а затем включите или отключите функцию удержания в полосе движения, функцию экстренного удержания в полосе движения или функцию предупреждения о выходе из полосы в этом интерфейсе.

Если функция предупреждения о выходе из полосы движения (LDW) или функция предотвращения выхода из полосы движения (LDP) активирована, индикатор состояния системы в полосе движения (LKA) на комбинации приборов горит зеленым цветом.

☞ Выбранное водителем состояние системы удержания в полосе движения, системы экстренного удержания в полосе движения и системы предотвращения выхода из полосы движения сохраняется в памяти. ◀

Индикация системы удержания в полосе движения

☞ Кривизна разделительной линии может быть отображена неточно из-за ограниченной чувствительности датчика, например, прямая дорога может отображаться как изогнутая. ◀

Система удержания в полосе движения отображает информацию о своем рабочем состоянии в комбинации приборов.

* – функция может полностью или частично отсутствовать в комплектации Вашего автомобиля



Когда функция предупреждения о выходе из полосы движения или функция предотвращения выхода из полосы движения активирована, индикатор (1) состояния системы удержания в полосе движения (LKA) горит зеленым цветом. Если система предотвращения выхода из полосы движения неисправна, индикатор (1) системы удержания в полосе движения (LKA) горит желтым цветом. Если система предупреждения о выходе из полосы движения и система предотвращения выхода из полосы движения деактивированы, индикатор (1) системы удержания в полосе движения (LKA) не горит.

Если система удержания в полосе движения не распознает линии разметки, разметка (2) не отображается.

Если система удержания в полосе движения не активирована, линии разметки (2) отображаются серым цветом.

Если система удержания в полосе движения находится в режиме ожидания, линии разметки (2) отображаются белым цветом. Если система предупреждения о выходе из полосы движения срабатывает, линии разметки (2) отображаются красным цветом.

Когда система удержания в полосе движения вмешивается в управление и прикладывает вращающий момент к рулевому колесу, линии разметки (2) отображаются синим цветом.

Предупреждение об отпускании рулевого колеса

Во время работы системы удержания в полосе движения водитель должен удерживать рулевое колесо обеими руками. Если руки водителя не находятся на рулевом колесе при первой активации системы удержания в полосе, предупреждающее сообщение не появляется на дисплее комбинации приборов. Если при повторной активации системы в течение последующего периода времени система по-прежнему не обнаруживает руки водителя на рулевом колесе, система выводит предупреждающее сообщение на дисплей комбинации приборов и выдает предупреждающий звуковой сигнал.

☞ Если обе руки обнаружены на рулевом колесе, предупреждающее сообщение на дисплее комбинации приборов исчезнет, и система продолжит работу. ◀

☞ Ненормальное давление в шинах, некорректные параметры углов установки колес, использование неподходящих шин и т. д. может стать причиной нарушения работы системы удержания в полосе движения. Водитель должен использовать систему помощи, когда автомобиль находится в исправном состоянии. ◀

Ограничения системы

В следующих дорожных условиях эффективность работы системы удержания в полосе движения снижается или система отключается. Водитель должен быть внимателен:

- Система удержания в полосе движения не может использоваться на криволинейных участках дорог с чрезмерно малым радиусом кривизны.
- Система удержания в полосе движения не может использоваться на дорогах, где разделительные линии не видны.
- Система удержания в полосе движения не может использоваться на перекрестках.
- Система удержания в полосе движения не может использоваться на доро-

гах со следами, оставленными другими автомобилями (например следами от шин).

- Система удержания в полосе движения не может использоваться на дорогах с переменным количеством полос движения.
- Система удержания в полосе движения не может использоваться на дорогах, где исходная и новая полосы движения сильно отличаются друг от друга.
- Система удержания в полосе движения не может использоваться на дорожных покрытиях с выбоинами или неровностями.
- Система удержания в полосе движения не может распознавать дорожные знаки (конусы), поэтому она не может использоваться на дорогах, на которых ведутся строительные работы.
- Система удержания в полосе движения не может использоваться на очень широких и очень узких дорогах.
- Система удержания в полосе движения не может использоваться на зигзагообразных дорогах.
- Система удержания в полосе движения не может использоваться в плохую погоду в условиях ограниченной видимости.
- Поле зрения передней камеры не должно блокироваться загрязнениями. Если на переднюю камеру налип снег, система удержания в полосе движения отключается, а информация о прекращении работы системы отображается на дисплее комбинации приборов.
- Вибрация или удар могут повлиять на положение установки передней камеры или заднего бокового радара среднего диапазона, что ухудшит эффективность работы системы. В этом случае может потребоваться повторная калибровка передней камеры.

Система уменьшения тяжести последствий фронтального столкновения (CMSF)*

Если водитель применяет торможение слишком поздно, тормозное усилие слишком мало или водитель вообще не применяет торможение, система уменьшения тяжести последствий фронтального столкновения предпринимает меры помощи водителю для избежания или уменьшения тяжести столкновения.



При включении зажигания система уменьшения тяжести последствий фронтального столкновения начинает самодиагностику, в процессе которой система недоступна. ◀



- Данная система является вспомогательной и не предназначена для работы при любых дорожных и погодных условиях.
- Перед использованием данной системы водителю рекомендуется прочитать все главы этого руководства, посвященные данной системе, чтобы понимать, какие факторы ограничивают ее функционирование, и получить всю остальную необходимую информацию.
- Данная система предназначена только для помощи водителю, но не может служить заменой безопасного вождения и правильной оценки водителем дорожной ситуации. Водитель всегда несет полную ответственность за поддержание безопасной скорости и дистанции, а также за соблюдение действующих правил дорожного движения.
- Ни одна система не гарантирует нормальную работу при любых обстоятельствах. Поэтому не направляйте автомобиль намеренно на людей или какие-либо объекты для проверки работы систем FCW/CMSF. Это может привести к дорожно-транспортному происшествию и серьезным травмам.

* – функция может полностью или частично отсутствовать в комплектации Вашего автомобиля

- Система не может работать, если ремень безопасности водителя не пристегнут.
- Обычно система CMSF работает в фоновом режиме незаметно для водителя. Распознавая опасность, система подает предупреждающий сигнал или применяет торможение для защиты находящихся в автомобиле людей. Ввиду наличия ограничений в работе системы, возможно ложное срабатывание. Водитель должен постоянно следить за обстановкой вокруг автомобиля.
- Система может не реагировать на животных, малоразмерные транспортные средства (например, трехколесные), транспортные средства необычной формы, такие как тракторы, прицепы, буксировщики, поливомоечные, подметально-уборочные, ассенизационные и другие автомобили, а также встречные и пересекающие траекторию движения вашего автомобиля транспортные средства.
- Ввиду различия внешнего вида транспортных средств и пешеходов, а также разнообразия дорожных условий, система не всегда эффективно распознает цели и обеспечивает одинаковую эффективность работы.
- Эта функция не активируется при низкой скорости движения. ◀

Настройки функции

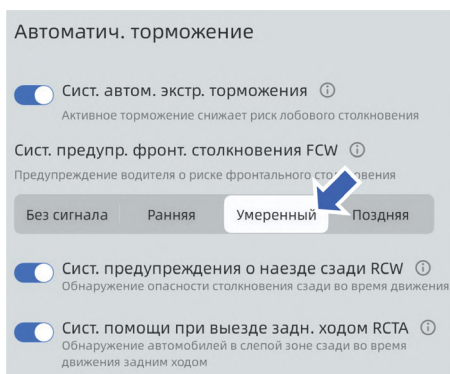

Система уменьшения тяжести последствий фронтального столкновения – это

система безопасности, которая активируется по умолчанию в каждом цикле зажигания.

▶ При возникновении неисправности системы уменьшения тяжести последствий фронтального столкновения (CMSF) на комбинации приборов загорается предупреждающий индикатор неисправности системы CMSF . В этом случае водитель должен незамедлительно обратиться в сервисный центр Geely для ремонта автомобиля. ◀

На мультимедийном дисплее нажмите: Интеллектуальное вождение → Системы интеллектуальной помощи вождению → Автоматич. торможение, а затем в интерфейсе настройки системы предупреждения фронтального столкновения установите время срабатывания сигнализации. Уровень чувствительности, выбранный водителем, будет сохранен, поэтому нет необходимости выбирать его каждый раз перед поездкой.

Предусмотрено четыре уровня предупреждения: Без сигнала, Ранняя, Умеренный, Поздняя. Без сигнала: предупреждение выдаваться не будет.

Ранняя: сигнал тревоги срабатывает рано на большом расстоянии до объекта. Умеренный: сигнал тревоги подается не рано и не поздно, на среднем расстоянии до объекта.

Поздняя: сигнал тревоги срабатывает достаточно поздно на небольшом расстоянии до объекта.

Если сигнал тревоги срабатывает слишком часто, можно снизить чувствительность подачи предупреждения.

Функции системы

Когда система определяет приближение опасности, она помогает водителю в следующих случаях:

- Предупреждение о сокращении безопасной дистанции
Тревожный сигнал о сокращении дистанции срабатывает в ситуациях, которые не являются аварийными. При скорости автомобиля 65 км/ч и выше данное предупреждение напоминает

ет водителю о том, что расстояние до идущего впереди транспортного средства слишком мало и водителю следует скорректировать манеру вождения и соблюдать надлежащую дистанцию.

- Предупреждение о фронтальном столкновении (FCW)

Если при скорости автомобиля 30 км/ч и выше система определяет, что существует потенциальная опасность столкновения, она предупреждает водителя с помощью звукового сигнала, индикации на дисплее комбинации приборов и т. д.

- Усилитель экстренного торможения (EBA)

Если во время движения автомобиля обнаружена опасность столкновения, но тормозное усилие, прикладываемое водителем, является недостаточным, система дополнительно увеличивает тормозное усилие для предотвращения столкновения или снижения тяжести его последствий.

- Автоматическое экстренное торможение (АЕВ)

Если водитель не задействует тормоза при возникновении опасной ситуации, система своевременно вмешивается в управление автомобилем и осуществляет автоматическое экстренное торможение для предотвращения столкновения или снижения тяжести его последствий. Автоматическое экстренное торможение может снизить скорость максимум на 60 км/ч.

Активация функции

Скорость, при которой срабатывает система CMSF

Обнаруженный объект впереди является транспортным средством: система CMSF работает при скорости автомобиля 4–150 км/ч. Вне пределов этого диапазона система не работает. Обнаруженный объект впереди является пешеходом или двухколесным транспортным средством: система CMSF работает при скорости автомобиля 4–90 км/ч. Вне пределов этого

диапазона система не работает.

Когда функция предупреждения о фронтальном столкновении обнаруживает риск столкновения, она с помощью предупреждающего звукового сигнала и индикации на комбинации приборов напоминает водителю о необходимости своевременно применить торможение для уменьшения опасности столкновения. Если водитель применяет недостаточное торможение или вообще не применяет торможение, усилитель экстренного торможения или система автоматического экстренного торможения будет активно задействовать тормоза для предотвращения или снижения тяжести столкновения, а на комбинации приборов будут отображены изображения и текстовые подсказки, и сработает предупреждающая звуковая сигнализация.

Система уменьшения тяжести последствий столкновения

Система уменьшения тяжести последствий столкновения помогает избежать или снизить тяжесть последствий столкновения с транспортными средствами. Основные случаи применения: Наезд на заднюю часть транспортного средства, движущегося в попутном направлении.

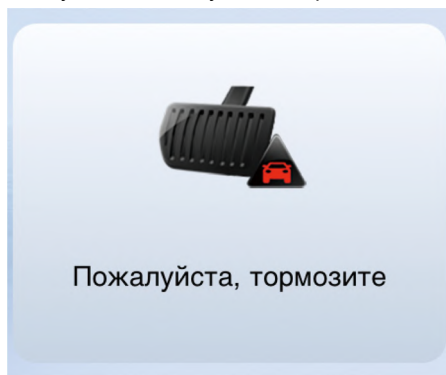

Когда функция предупреждения о фронтальном столкновении обнаруживает риск столкновения, она с помощью предупреждающего звукового сигнала и изображения на комбинации приборов напоминает водителю о необходимости своевременно применить торможение для уменьшения

1

2

3

4

5

6

7

8

опасности столкновения.

Система уменьшения тяжести последствий наезда на пешехода

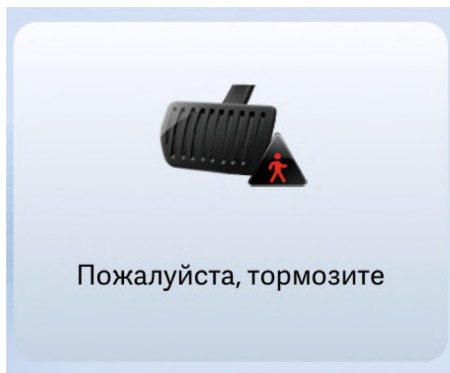

Система уменьшения тяжести последствий наезда на пешехода помогает избежать или снизить тяжесть последствий столкновения с пешеходами. Основные случаи применения: Пешеходы переходят дорогу.

Система уменьшения тяжести последствий столкновения с велосипедистом

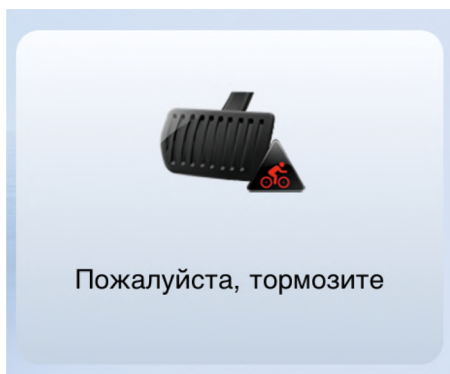

Система уменьшения тяжести последствий с велосипедистом помогает избежать или снизить тяжесть последствий столкновения с велосипедистами. Основные случаи применения: Пересечение дороги велосипедистом/наезд сзади на велосипедиста.

Обнаружение препятствий

Система уменьшения тяжести последствий фронтального столкновения (CMSF)* может обнаруживать такие объекты, как легковые автомобили, грузовики, автобусы, пешеходы и велосипедисты.

Автомобили

Система уменьшения тяжести последствий фронтального столкновения CMSF может обнаруживать большинство неподвижных автомобилей или автомобилей, движущихся в том же направлении, что и ваш автомобиль.

В ночное время другие транспортные средства могут быть обнаружены на определенной дистанции только в том случае, если фары автомобиля функционируют исправно.

Пешеходы

Система может функционировать с надлежащей эффективностью только в том случае, если она безошибочно определяет силуэт пешехода. Это означает, что система четко распознает голову, руки, плечи, бедра, верхнюю или нижнюю части тела и т. п. в сочетании со стандартными движениями человека.

Система обнаруживает пешеходов по контрасту с фоном (например, если цвет одежды пешехода резко контрастирует с цветом окружающей среды).

Если контраст слабый, то пешеход будет обнаружен с опозданием или не будет обнаружен совсем. Это означает, что предупреждение и торможение будут активированы с задержкой или не будут активированы.

Если пешеход частично загорожен, то по одежде сложно определить форму тела. Если рост человека составляет менее 0,8 м или человек несет крупный предмет, пешехода невозможно будет обнаружить, поэтому торможение не будет выполнено.

Велосипедисты

Велосипедист должен быть взрослым человеком, а велосипед должен быть предназначен для этой возрастной группы. Система функционирует с надлежащей

* – функция может полностью или частично отсутствовать в комплектации Вашего автомобиля

эффективностью только в том случае, если она безошибочно определяет силуэт человека и велосипеда. Это означает, что система четко распознает велосипед, голову, руки, плечи, бедра, верхнюю или нижнюю части тела и т. п. в сочетании со стандартными движениями человека. Частично загороженный велосипедист, недостаточная контрастность фона или велосипедист, перевозящий крупный предмет, не будет распознан системой, поэтому торможение не будет выполнено.

Ограничение работоспособности

Работоспособность системы уменьшения тяжести последствий фронтального столкновения может быть ограничена в некоторых случаях.

Окружающее пространство

 Яркий солнечный свет, отражения и чрезмерный световой контраст могут помешать водителю увидеть визуальные предупреждения, а также могут повлиять на функцию обнаружения передней камеры. ◀

 На скользких дорогах тормозной путь автомобиля увеличивается, что снижает эффективность предотвращения столкновений системой CMSF. ◀

 Если температура в салоне очень высокая, передняя камера может быть временно отключена и система может не выдать предупреждение. ◀

 При движении в сложных условиях система может применять торможение без необходимости. Например, при наличии сильных брызг воды перед автомобилем, при движении по крышке канализационного люка, на строительной площадке, на железнодорожном переезде, в подземном гараже или при движении позади другого транспортного средства. ◀

Поле обзора передней камеры

 Иногда, если поле обзора передней камеры ограничено, система может обнаруживать автомобили, пешеходов или велосипедистов с задержкой или не обнаруживать их совсем. ◀

 Автоматическое экстренное торможение может осуществляться с низкой эффективностью или не осуществляться совсем, если передняя камера заблокирована или работает с ограничениями. ◀

 В ночное время другой автомобиль может быть обнаружен только при условии, что его фары и задние фонари включены и горят ярко. ◀

 Когда скорость автомобиля превышает 90 км/ч, функции предупреждения и автоматического торможения при обнаружении пешеходов и велосипедистов будут отключены. ◀

Вмешательство водителя

 Если во время срабатывания системы автоматического экстренного торможения водитель нажимает педаль акселератора или поворачивает рулевое колесо, система отменяет автоматическое экстренное торможение, даже если столкновение неизбежно. ◀

 При срабатывании системы автоматического экстренного торможения водителю требуется прикладывать большее усилие для нажатия на педаль тормоза. ◀

 При движении задним ходом система приостанавливает свою работу. ◀

Система распознавания дорожных знаков (TSI)*

С помощью передней камеры система TSI распознает знаки ограничения скорости и отображает информацию о дорожных знаках на дисплее комбинации приборов в режиме реального времени. Если автомобиль движется со скоростью выше указанного ограничения, система выдает сигнал тревоги, напоминая водителю о необходимости соблюдения правил дорожного движения.

 При включении зажигания система распознавания дорожных знаков начинает самодиагностику, в процессе которой система недоступна. ◀

* – функция может полностью или частично отсутствовать в комплектации Вашего автомобиля

Распознавание информации об ограничении скорости*

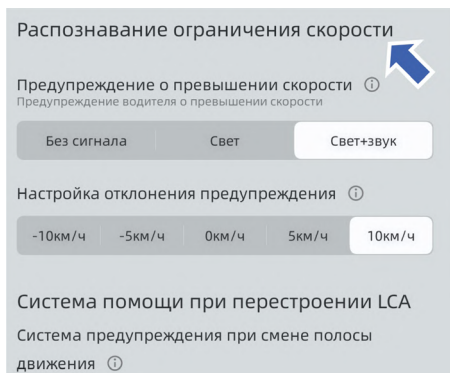

На мультимедийном дисплее нажмите: Интеллектуальное вождение → Контроль безопасности движения. Затем в интерфейсе распознавания ограничения скорости выберите режим предупреждения и установите допустимое отклонение при распознавании информации об ограничении скорости.

Отображение знака ограничения скорости



Система начинает отображать знак ограничения скорости, когда автомобиль проезжает мимо знака, и перестает его отображать спустя некоторое время.

 Если знак ограничения скорости на дороге нечеткий, деформирован, наклонен, имеет неправильную форму, частично перекрыт или накрыт чем-ли-

бо, эффективность функции распознавания передней камеры снизится, что приведет к тому, что камера не распознает знак или распознает его неверно. ◀

 Нестандартные знаки и знаки с нестандартным расположением могут быть идентифицированы как знаки ограничения скорости, что приведет к ложному распознаванию. ◀

Сигнализация при превышении ограничения скоростного режима

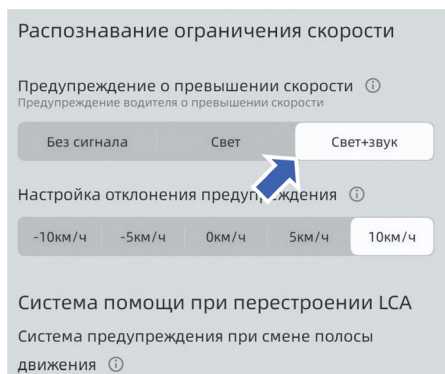

На мультимедийном дисплее нажмите: Интеллектуальное вождение → Контроль безопасности движения и выберите режим предупреждения в интерфейсе настройки сигнализации о превышении ограничения скоростного режима.

Без сигнала: только отображение знака ограничения скорости на комбинации приборов.

Свет: знак ограничения скорости мигает на комбинации приборов.

Свет + звук: знак ограничения скорости мигает на комбинации приборов и одновременно подается звуковой сигнал.

Второе предупреждение о превышении скорости

Когда скорость автомобиля превышает ограничение скоростного режима с добавленным значением отклонения, распознанным системой, срабатывает сигнализация, и система выдает первое предупреждение. Когда скорость автомобиля меньше ограничения скоростного

* – функция может полностью или частично отсутствовать в комплектации Вашего автомобиля

режима с добавленным значением отклонения, распознанным системой, первое предупреждение отключается. Когда скорость автомобиля становится на 5 км/ч меньше значения, при котором срабатывает сигнализация, а затем снова превышает значение, при котором срабатывает сигнализация, то система выдает второе предупреждение. В противном случае сигнализация не будет срабатывать до тех пор, пока не обновится значение ограничения скоростного режима.

 Функция предупреждения о превышении ограничения скоростного режима является только средством напоминания об ограничении скорости. Водителю необходимо осуществлять контроль скорости автомобиля. ◀

Настройка отклонения от ограничения скоростного режима

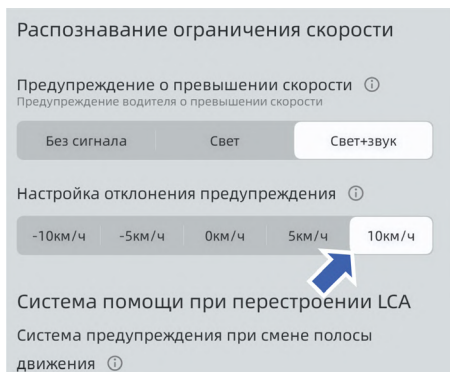

На мультимедийном дисплее нажмите: Интеллектуальное вождение → Контроль безопасности движения и выберите необходимое значение ограничения отклонения предупреждения в интерфейсе настройки сигнализации о превышении ограничения скоростного режима. Когда скорость автомобиля превышает ограничение скоростного режима с добавленным значением отклонения, распознанным системой, система выдает предупреждение.

Система помощи, использующая задний боковой радар*

Эта система контролирует пространство позади автомобиля с помощью задних радаров среднего диапазона, расположенных с обеих сторон заднего бампера, для реализации функции предупреждения при смене полосы движения (LCA) (включая функцию контроля слепых зон), функции снижения тяжести последствий при наезде сзади (RCW), функции предупреждения об опасности открывания двери (DOW) и функции предупреждения об объектах, двигающихся в поперечном направлении сзади (RCTA).

 При включении зажигания система помощи, использующая задние боковые радары, начинает самодиагностику, в процессе которой система будет недоступна. ◀

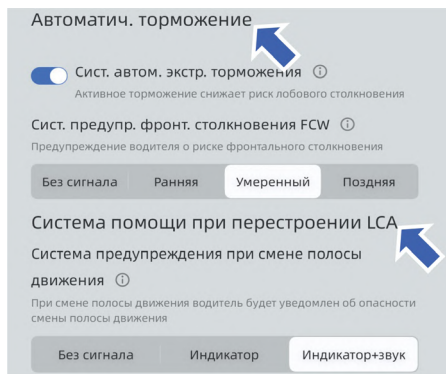

На мультимедийном дисплее нажмите: Интеллектуальное вождение → Системы интеллектуальной помощи вождению → Автоматич. торможение/контроль безопасности движения. Включите или выключите нужную функцию в данном интерфейсе. Включенное/выключенное состояние всех функций сохраняется в памяти.

Система будет предупреждать водителя о необходимости соблюдения безопасности вождения путем включения в постоянном/мигающем режиме индикатора системы контроля слепых зон на наружном

* – функция может полностью или частично отсутствовать в комплектации Вашего автомобиля

зеркале заднего вида, подсказок на комбинации приборов, звуковой сигнализации, мигания ламп аварийной световой сигнализации и т. д.

Когда пусковой переключатель находится в режиме ON или когда двигатель запущен, индикатор состояния системы контроля слепых зон на комбинации приборов горит зеленым цветом, что указывает на исправность системы. Если индикатор состояния системы контроля слепых зон горит красным цветом, это означает, что система неисправна.



- Содержите поверхность обеих сторон заднего бампера в чистоте.
- Данная система предназначена только для помощи водителю, но не может служить заменой безопасного вождения.
- Не демонтируйте и не меняйте места задние боковые радары среднего диапазона. ◀

Система помощи при смене полосы движения (LCA)*

Функция предупреждения при смене полосы движения контролирует слепые зоны и предупреждает водителя об автомобилях, быстро приближающихся сзади к слепым зонам, особенно при повороте или смене полосы движения. Функция предупреждения работает при смене полосы движения на скорости 15–150 км/ч.

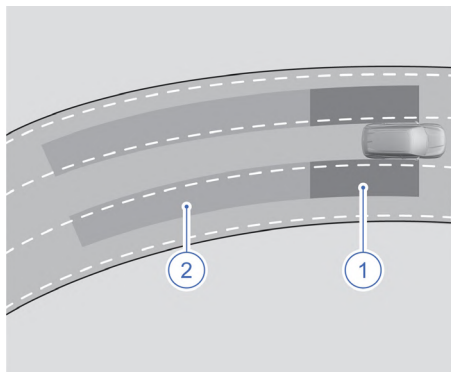

1. Слепая зона
2. Зоны быстрого приближения автомобилей

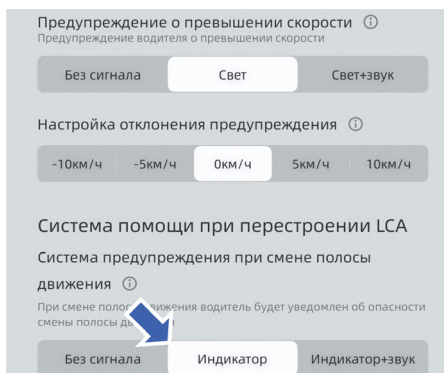

Когда условия для срабатывания предупреждения соблюдены, индикатор системы контроля слепых зон на наружном зеркале заднего вида будет гореть или мигать.



В перечисленных ниже ситуациях функция предупреждения о смене полосы движения не оказывает помощь водителю:

- Система не будет работать должным образом из-за ограничения работоспособности датчиков в таких погодных условиях, как сильный снегопад, туман или превышение диапазона обнаружения датчиков.
- При буксировке автомобиля.
- При наличии таких условий, как крутые повороты и уклоны, когда обнаружение приближающегося сзади транспортного средства происходит слишком поздно.

* – функция может полностью или частично отсутствовать в комплектации Вашего автомобиля

- Невозможность работы при наличии неподвижных или медленно движущихся целей.
- Неэффективная работа при обнаружении пешеходов и наличие определенных ограничений при обнаружении велосипедистов.

Предупреждение о наезде сзади (RCW)*

Система предупреждения о наезде сзади контролирует цели позади автомобиля. Если обнаруженное транспортное средство быстро приближается к вашему автомобилю сзади, включаются лампы аварийной световой сигнализации для предупреждения водителя движущегося сзади транспортного средства о необходимости снизить скорость или соблюдать безопасную дистанцию.



Функция предупреждения о наезде сзади работает на передаче P/N/D, и автомобиль не откатывается назад. Обнаружение приближающихся сзади целей включает в себя следующие цели:

- Четырехколесные транспортные средства
- Двухколесные или трехколесные транспортные средства (с некоторыми ограничениями)

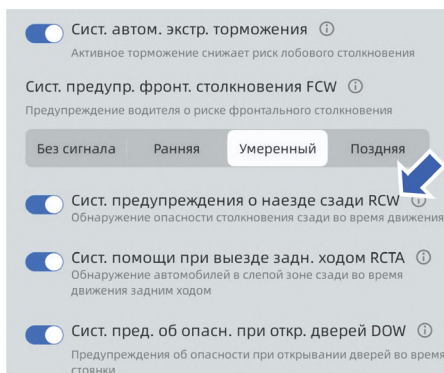

В некоторых случаях функция предупреждения о наезде сзади будет недоступна. Возможные ситуации:

- Система не будет работать должным образом из-за ограничения работоспособности датчиков в таких погодных условиях, как сильный снегопад, туман или в случае превышения диапазона обнаружения датчиков.
- При буксировке автомобиля другим транспортным средством.
- Приближающееся сзади транспортное средство меняет полосу движения.
- При наличии таких условий, как крутые повороты и уклоны, когда обнаружение приближающегося сзади транспортного средства происходит слишком поздно.
- Позади идущее транспортное средство приближается медленно, и относительная скорость не превышает 10 км/ч.
- Транспортное средство приближается к автомобилю или удаляется от автомобиля на большой скорости.

 Система предупреждения о наезде сзади не может предотвратить столкновение. Водитель должен обращать внимание на предупреждение и принимать соответствующие меры для обеспечения безопасности вождения. ◀

* – функция может полностью или частично отсутствовать в комплектации Вашего автомобиля

Предупреждение об опасности открывания двери (DOW)*

Когда автомобиль неподвижен или движется с низкой скоростью, задний боковой радар среднего диапазона обнаруживает объекты, приближающиеся сзади. Если существует риск столкновения при открывании двери, индикатор системы контроля слепых зон на наружном зеркале заднего вида загорится или начнет мигать и прозвучит звуковой сигнал для предупреждения водителя об опасности открывания двери.

Функция предупреждения об опасности открывания двери в основном обнаруживает следующие объекты:

- Автомобили
- Электромобили или мотоциклы
- Велосипеды
- Пешеходы (эффективность обнаружения не может быть гарантирована)

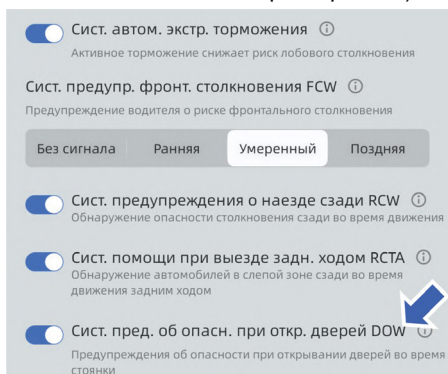

В некоторых случаях эффективность работы системы предупреждения об опасности открывания двери может быть снижена. Возможные ситуации:

- В дождь, снегопад и при других неблагоприятных условиях.
- Данная функция не реагирует на неподвижные или медленно движущиеся объекты.
- Транспортные средства быстро приближаются или удаляются.

Функция предупреждения об опасности открывания двери прекращает работу через 3 минуты с момента выключения зажигания или после выключения зажигания и запираения замков. ◀

Система предупреждения об объектах, двигающихся в поперечном направлении сзади (RCTA)*

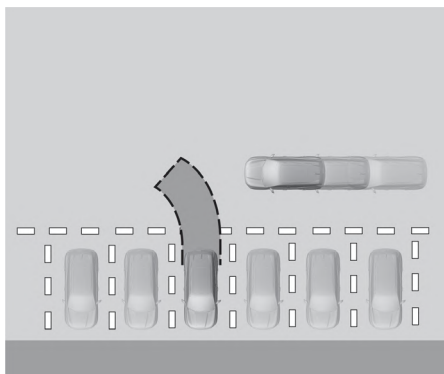

Система предупреждения об объектах, двигающихся в поперечном направлении сзади, использует задние боковые радары среднего диапазона для контроля приближающихся объектов. При обнаружении риска столкновения автомобиля с приближающимся сзади транспортным средством, мотоциклом, велосипедистом, пешеходом и т. д. система предупреждения об объектах, двигающихся в поперечном направлении сзади, выдает предупреждение для уведомления водителя об опасности.

* – функция может полностью или частично отсутствовать в комплектации Вашего автомобиля

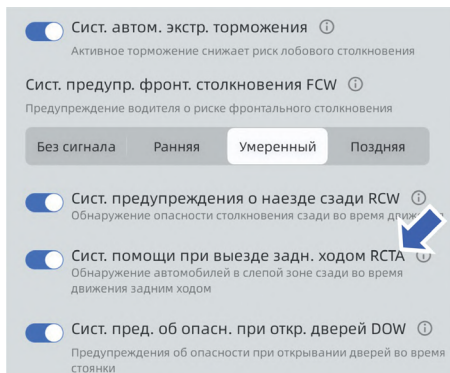

Данная функция срабатывает при движении автомобиля задним ходом с низкой скоростью. При обнаружении вероятности столкновения при выезде с парковки система предупреждения об объектах, двигающихся в поперечном направлении сзади, включает индикатор системы контроля слепых зон на наружном зеркале заднего вида/выводит предупреждение об опасности на мультимедийный дисплей, и со стороны мультимедийного дисплея раздается предупреждающий звуковой сигнал для предупреждения водителя о риске столкновения с транспортным средством, движущимся сзади в поперечном направлении.

В некоторых случаях функция предупреждения об объектах, двигающихся в поперечном направлении сзади, будет недоступна. Возможные ситуации:

- RCTA – это система помощи водителю, и не существует гарантии ее коррект-

ной работы во всех обстоятельствах. При возникновении аварийной ситуации водитель должен вовремя взять управление автомобилем на себя.

- Несмотря на наличие в автомобиле системы RCTA, прежде чем начинать движение задним ходом, водитель должен осмотреться по сторонам и убедиться в отсутствии потенциальных опасностей.
- Система RCTA в основном обнаруживает легковые автомобили, внедорожники, автобусы, грузовики и другие транспортные средства, пересекающие траекторию движения вашего автомобиля. В случае трехколесных транспортных средств, транспортных средств с нестандартным внешним видом, пешеходов и велосипедистов эффективность системы RCTA может ухудшаться или система может работать некорректно из-за ограничений распознавания.
- В зависимости от типа препятствия, ситуации и дорожных условий система RCTA не всегда может одинаково эффективно реагировать на все обнаруживаемые объекты.

Система интеллектуального управления дальним светом фар (ИНВС)*

Система интеллектуального управления дальним светом фар осуществляет автоматическое переключение между ближним и дальним светом фар в темное время суток. Основываясь на информации об источнике света, обнаруженном передней камерой, система автоматически выполняет переключение между дальним и ближним светом в зависимости от света фар/фонарей транспортных средств, идущих в том же или в противоположном направлении, а также от окружающего освещения. Как правило, данная функция автоматически переключает дальний свет на ближний при обнаружении фар встречного автомобиля, задних фонарей впереди идущего автомобиля или других источников света, чтобы избежать ослепления

* – функция может полностью или частично отсутствовать в комплектации Вашего автомобиля

дальним светом других участников движения. После разъезда со встречным транспортным средством, завершения обгона или после проезда мимо внешнего источника света ближний свет автоматически переключается на дальний.

Включение и активация функции

После установки комбинированного переключателя управления освещением в положение  он автоматически возвращается в положение AUTO.



В темное время суток система интеллектуального управления дальним светом фар активируется автоматически после автоматического включения фар.

После активации система интеллектуального управления дальним светом фар включает дальний свет при соблюдении всех следующих условий:

1. Скорость автомобиля ≥ 40 км/ч.
2. Не обнаружено источников света от участников движения или других источников света.

После активации система интеллектуального управления дальним светом фар включает ближний свет при соблюдении следующих условий:

1. Скорость автомобиля ≤ 35 км/ч.
2. Обнаружены источники света от соответствующих участников дорожного движения или другие источники света.

 Если после включения дальнего света системой интеллектуального управления дальним светом фар скорость автомобиля поддерживается на уровне

35–40 км/ч, система может оставить дальний свет включенным до тех пор, пока не будет обнаружена информация об источнике света, после чего система интеллектуального управления дальним светом фар включит ближний свет. ◀

Индикация системы

Когда система ИНВС включена и управляет переключением дальнего и ближнего света фар, индикатор этой системы загорается белым светом. Если система ИНВС выходит из строя, индикатор этой системы загорается желтым светом.

 Когда водитель задействует комбинированный переключатель освещения для включения дальнего света, выбор водителя превагирует над выбором системы. ◀

 Использовать систему ИНВС рекомендуется при движении по высокоскоростным автострадам. Система является только вспомогательным средством и не может полностью заменить водителя, поэтому водитель должен всегда самостоятельно переключать дальний и ближний свет в соответствии с изменениями обстановки на дороге, а также с законами и правилами. ◀

 В следующих случаях система может не работать или работать с ограничениями, что потребует соответствующих действий со стороны водителя:

- В крайне неблагоприятных для вождения погодных условиях, таких как густой туман, снегопад или сильный дождь.
- Участники дорожного движения (например, пешеходы, велосипедисты и т. д.) плохо освещены, вблизи дороги движется железнодорожный или водный транспорт, или на дорогу выходят дикие животные.
- При наличии сильно отражающих объектов (например, знаков дорожного движения на шоссе).
- Когда ветровое стекло запотело, загрязнено, или на нем закреплены наклейки, декоративные украшения и т. д. ◀

Системы помощи водителю

Рабочая тормозная система

Фактический тормозной путь во время движения автомобиля меняется в зависимости от дорожных условий, массы автомобиля и прилагаемого водителем тормозного усилия. Поддерживайте достаточное расстояние до движущегося впереди транспортного средства, чтобы избежать резкого экстренного торможения.

 Не устанавливайте неоригинальные аксессуары, которые могут негативно повлиять на работу автомобиля и стать причиной дорожно-транспортных происшествий. ◀

 Если нажатие педали тормоза сопровождается металлическим скрежетом, исходящим от тормозов, как можно скорее обратитесь в сервисный центр Geely для проведения технического обслуживания. ◀

 Не держите ногу на педали тормоза при нормальном движении. Это может привести к износу и перегреву деталей тормозной системы и увеличить тормозной путь. ◀

Стояночная тормозная система

Электрический стояночный тормоз (EPB)

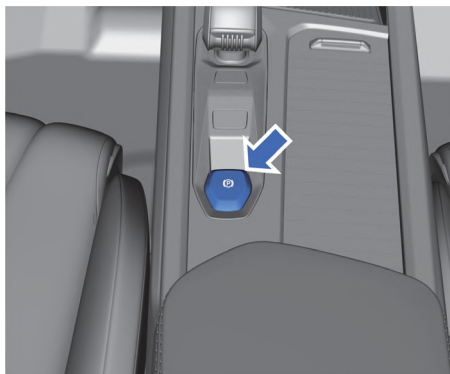

Отключение электрического стояночного тормоза вручную

При нахождении пускового переключателя в режиме II или запущенном двигателе нажмите педаль тормоза и одновременно нажмите выключатель EPB, чтобы отключить стояночный тормоз.

Автоматическое отключение электрического стояночного тормоза

При включенном электрическом стояночном тормозе и закрытой двери водителя запустите двигатель, пристегните ремень безопасности, переведите рычаг селектора в положение переднего хода и слегка нажмите педаль акселератора. Электрический стояночный тормоз автоматически отключится, а индикатор состояния EPB погаснет.

Включение электрического стояночного тормоза вручную

При запущенном двигателе и неподвижном автомобиле потяните вверх выключатель электрического стояночного тормоза, чтобы включить стояночный тормоз, при этом загорится индикатор состояния электрического стояночного тормоза (EPB).

 После включения электрического стояночного тормоза на комбинации приборов должен гореть индикатор состояния электрического стояночного тормоза (EPB). Если индикатор не загорается, как можно скорее обратитесь в сервисный центр Geely для выполнения технического обслуживания. ◀

Автоматическое включение электрического стояночного тормоза

При выключении зажигания электрический стояночный тормоз включается автоматически.

Включение электрического стояночного тормоза вручную для аварийного торможения

При возникновении экстренной ситуации во время движения автомобиля потяните вверх и удерживайте выключатель электрического стояночного тормоза, чтобы применить аварийное торможение. Чтобы прекратить аварийное торможение, отпу-

1

2

3

4

5

6

7

8

стите выключатель электрического стояночного тормоза.

 При обычном движении не используйте электрический стояночный тормоз для торможения автомобиля. Частое использование электрического стояночного тормоза для замедления автомобиля может вызвать серьезное повреждение тормозной системы. ◀

Отключение функции автоматического включения электрического стояночного тормоза (режим мойки автомобиля)

В некоторых ситуациях (например, при мойке автомобиля) не требуется автоматическое включение электрического стояночного тормоза. Чтобы деактивировать функцию автоматического включения стояночного тормоза, нажмите выключатель EPB перед выключением зажигания. Удерживая выключатель EPB нажатым, переведите пусковой переключатель в режим OFF. После этого функция автоматического включения электрического стояночного тормоза не будет действовать.

 Если индикатор состояния электрического стояночного тормоза не гаснет после отключения функции автоматического включения стояночного тормоза, это указывает на неисправность системы электрического стояночного тормоза. Обратитесь в сервисный центр Geely для устранения неисправности.

- Если электрический стояночный тормоз не включается, следует заблокировать задние колеса автомобиля для предотвращения его самопроизвольного перемещения. ◀

За исключением экстренных ситуаций, не используйте электрический стояночный тормоз для торможения движущегося автомобиля. Если электрический стояночный тормоз включен, никогда не нажимайте на педаль акселератора при работающем двигателе и включенной передаче переднего хода.

 Неправильное использование электрического стояночного тормоза может привести к дорожно-транспортному происшествию и травмам. ◀

 При отключении электрического стояночного тормоза автомобиль не будет удерживаться на месте. Во избежание повреждения автомобиля и получения тяжелых травм не выполняйте эту операцию на дороге с уклоном. ◀

 Если при прохождении автоматической мойки автомобиль должен двигаться, необходимо запустить двигатель, установить рычаг селектора в положение N и вручную отключить электрический стояночный тормоз. ◀

AUTO HOLD

Функция AUTO HOLD помогает водителю более комфортно начать движение на уклоне. После отпускания педали тормоза система продолжает удерживать автомобиль на месте, чтобы у водителя оставалось достаточно времени для нажатия педали акселератора и начала движения. Это позволяет избежать скатывания автомобиля под уклон.

 В зависимости от крутизны уклона возможно скатывание автомобиля даже при включенной функции AUTO HOLD. ◀

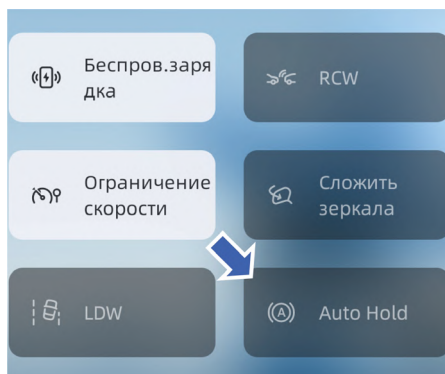

Проведите по экрану мультимедийной системы сверху вниз, чтобы раскрыть панель быстрых настроек. В этом интерфейсе включите или выключите функцию автоматического удержания автомобиля (AUTO HOLD).

Включение функции AUTO HOLD

При включенном зажигании, закрытой водительской двери и пристегнутом ремне безопасности включите функцию AUTO HOLD на мультимедийном дисплее.

Отключение функции AUTO HOLD

Выключите функцию AUTO HOLD на мультимедийном дисплее, и система автоматического удержания автомобиля отключится.

Активация и деактивация функции AUTO HOLD

1. Запустите двигатель, закройте водительскую дверь и пристегните ремень безопасности. Если функция Auto Hold включена, а скорость автомобиля равна «0», нажмите педаль тормоза. Функция Auto Hold активируется, если рычаг селектора не находится в положении R. Индикатор состояния функции AVH (A) загорится на дисплее комбинации приборов.
2. Слегка нажмите педаль акселератора или нажмите практически до упора педаль тормоза, функция автоматического удержания отключится, а индикатор состояния функции автоматического удержания (AVH) (A) на комбинации приборов погаснет.
3. Если педаль акселератора не будет нажата в течение более 10 минут, произойдет переключение в режим EPB и загорится контрольная лампа состояния системы электрического стояночного тормоза (P).

Принудительное выключение функции AUTO HOLD

Если функция AUTO HOLD активна, отстегните ремень безопасности, откройте водительскую дверь или остановите двигатель. При этом включится электрический стояночный тормоз. Индикатор состояния системы автоматического удержания автомобиля (AVH) (A) на комбинации приборов погаснет, а индикатор состояния системы (EPB) (P) загорится.

Антиблокировочная система тормозов (ABS)

Данный автомобиль оборудован системой ABS, которая предотвращает блокировку колес в случае приложения водителем максимального тормозного усилия. Она позволяет сохранить управляемость автомобиля при экстренном торможении в большинстве дорожных условий.



Тормозной путь автомобиля на неровной, гравийной или заснеженной дороге длиннее, чем на дороге с хорошим покрытием. ◀



Во время торможения может слышаться непрерывный щелкающий звук и может ощущаться небольшая вибрация педали тормоза. Эти явления свидетельствуют о нормальной работе антиблокировочной системы тормозов и не являются признаком неисправности. После прекращения работы системы ABS педаль тормоза возвращается в нормальное состояние. ◀

Электронная система распределения тормозного усилия (EBD)*

При торможении автомобиля электронная система распределения тормозного усилия (EBD) автоматически регулирует распределение тормозного усилия между передней и задней осями для повышения эффективности торможения. Действуя совместно с системой ABS, система EBD обеспечивает устойчивость автомобиля при торможении.

Электронная система динамической стабилизации (ESC)

Электронная система динамической стабилизации (ESC) – это активная технология обеспечения безопасности, которая помогает водителю управлять автомобилем. Если автомобиль начинает отклоняться от заданной траектории, система притормаживает отдельные колеса или уменьшает крутящий момент двигателем.

* – функция может полностью или частично отсутствовать в комплектации Вашего автомобиля

ля (в зависимости от складывающейся обстановки). Такие действия позволяют удержать автомобиль на выбранном курсе.

 Система ESC является лишь вспомогательной системой, и вождение на скользких и мокрых дорогах сопряжено с немалым риском. Соблюдайте осторожность при вождении. ◀

При срабатывании системы ESC на комбинации приборов мигает индикатор состояния системы ESC. Это также происходит в том случае, если срабатывает система контроля тягового усилия. Вы можете услышать шум или почувствовать вибрацию педали тормоза. Это нормальное явление. Продолжайте движение в нужном направлении. При обнаружении неисправности в электронной системе динамической стабилизации (ESC) индикатор состояния системы ESC будет постоянно гореть, и система не будет работать должным образом. Необходимо скорректировать стиль вождения. Система ESC активируется автоматически при начале движения автомобиля. Для сохранения контроля за направлением движения автомобиля система должна оставаться включенной.

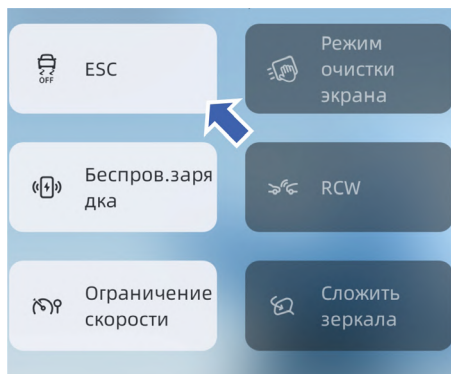

После запуска двигателя проведите по мультимедийному дисплею сверху вниз, чтобы раскрыть панель быстрых настроек, и включите или выключите электронную систему динамической стабилизации (ESC) в этом интерфейсе.

На комбинации приборов загорится индикатор отключения электронной системы динамической стабилизации .

Систему ESC можно отключить в том случае, если тяговое усилие недостаточно, или в перечисленных ниже ситуациях.

- При движении по глубокому снегу или по дороге с мягким покрытием.
- Если автомобиль застрял (например, в грязи), и его необходимо высвободить методом раскочки вперед-назад.
- При движении с цепями противоскольжения.

Включение системы динамической стабилизации (ESC)

Снова включите электронную систему динамической стабилизации (ESC) на мультимедийном дисплее. При этом индикатор отключения электронной системы динамической стабилизации (ESC)  погаснет.

Система предотвращения опрокидывания (ARP)*

Система предотвращения опрокидывания рассчитывает величину крена кузова автомобиля по сигналу от датчика скорости колеса и регулирует скорость вращения колеса, находящегося с внешней стороны поворота. При обнаружении большого угла крена система предотвращения опрокидывания быстро перераспределяет тормозное усилие между левыми и правыми колесами и одновременно уменьшает крутящий момент двигателя для восстановления устойчивости автомобиля в кратчайшее время. Это снижает риск переворачивания автомобиля, обеспечивая безопасность водителя и пассажиров.

Система помощи при экстренном торможении (EBA)*

В случае экстренного торможения система усилителя экстренного торможения (EBA) увеличивает тормозное усилие водителя и сокращает тормозной путь.

* – функция может полностью или частично отсутствовать в комплектации Вашего автомобиля



Система помощи при экстренном торможении только помогает водителю увеличить тормозное усилие, но это не означает, что она позволит избежать аварий, поэтому всегда соблюдайте достаточную дистанцию до впереди идущего транспортного средства и осторожность при вождении. ◀

Система контроля тягового усилия (TCS)*

Система TCS используется для предотвращения потери тягового усилия на ведущих колесах. Обнаружив проскальзывание ведущего колеса, система притормаживает его, предотвращая пробуксовку.

Система помощи при начале движения на уклоне (HHC)*

Система HHC позволяет трогаться с места на уклоне. После того как водитель отпускает педаль тормоза, система поддерживает давление в гидроприводе тормозной системы в течение примерно двух секунд для предотвращения скатывания автомобиля.



Функция HHC может быть активирована только при включенной электрической системе динамической стабилизации (ESC) и полностью отпущенном стояночном тормозе. ◀



Функция HHC поддерживает тормозное давление только в момент отпущения водителем педали тормоза. Если педаль акселератора не будет нажата или выключатель электрического стояночного тормоза не будет задействован, то через 2 секунды автомобиль начнет скатываться под уклон. Поэтому соблюдайте осторожность при начале движения на подъеме!

Автоматическое включение электрического стояночного тормоза

Функция автоматического включения электрического стояночного тормоза включена по умолчанию. Если данная

функция включена, электрический стояночный тормоз будет включаться автоматически при остановке двигателя.

Если данная функция отключена, то при выключении зажигания автомобиля на передаче N электрический стояночный тормоз не будет задействоваться, поэтому данный режим подходит для мойки прицепа или автомобиля. Если эта функция отключена:

- Если двигатель автомобиля останавливается при включенной функции автоматического включения стояночного тормоза, система EPB все равно задействует стояночный тормоз для осуществления парковки.
- При переключении с другой передачи на передачу P система EPB все равно задействует стояночный тормоз для осуществления парковки.



Если данная функция отключена, то при выключении зажигания автомобиля на передаче N электрический стояночный тормоз не будет задействоваться автоматически, поэтому колеса автомобиля не будут заблокированы. Используйте данную функцию с осторожностью. ◀

Система контроля движения под уклон (HDC)*

Система HDC может активно притормаживать автомобиль на спуске для обеспечения безопасного движения вниз по крутому склону с постоянной скоростью.



- Система HDC является лишь вспомогательным средством. В любой момент времени водитель должен нести ответственность за безопасность вождения автомобиля и следить за окружающей дорожной обстановкой.
- Если уклон слишком велик, система HDC может быть неспособна поддерживать постоянную скорость движения автомобиля по крутому склону. При этом необходимо контролировать скорость движения автомобиля нажатием педали тормоза. ◀

* – функция может полностью или частично отсутствовать в комплектации Вашего автомобиля

Включение и выключение системы



Проведите по экрану мультимедийной системы сверху вниз, чтобы раскрыть панель быстрых настроек. В этом интерфейсе включите или выключите функцию контроля движения под уклон.



- Система HDC включается только при движении со скоростью менее 35 км/ч; когда скорость автомобиля превышает 60 км/ч, система автоматически отключается.
- Система HDC не включается и автоматически не отключается в случае перегрева тормозных механизмов.
- Если система HDC включена на мультимедийном дисплее, но индикатор состояния системы HDC на дисплее комбинации приборов не горит или горит желтым цветом, то система HDC не может быть активирована. ◀

Сигнализация экстренного торможения (HAZ)

При внезапном торможении автомобиля срабатывает сигнализация экстренного торможения, и стоп-сигналы начинают мигать для предупреждения водителей движущихся сзади транспортных средств.

Электрический усилитель рулевого управления (EPS)

Система электрического усилителя рулевого управления регулирует вспомогательное усилие в режиме реального времени в зависимости от скорости движения автомобиля для обеспечения легкости управления при низкой скорости и устойчивости автомобиля на высокой скорости, повышая тем самым безопасность вождения.

Если вращение рулевого колеса затруднено или на комбинации приборов загорается красный цвет индикатор состояния системы EPS, как можно скорее обратитесь в сервисный центр Geely для устранения неисправности.

Система контроля давления в шинах*

Система контроля давления в шинах (TPMS) отслеживает давление в шинах с помощью датчиков, установленных на вентиле каждого колеса. Данные о давлении и температуре шин передаются в комбинацию приборов от датчиков давления в шине и отображаются на дисплее комбинации приборов в режиме реального времени.

- Сигнализация о низком давлении в шине
При срабатывании сигнализации о низком давлении в шине предупреждающий индикатор состояния системы контроля давления в шинах будет гореть до тех пор, пока предупреждение, сопровождаемое звуковым сигналом и текстовым сообщением на дисплее комбинации приборов, не будет отключено. После того как холодная шина будет накачана до стандартного значения давления, предупреждающая сигнализация низкого давления в шине отключится.
- Сигнализация о неисправности датчика
При срабатывании сигнализации о возникновении неисправности датчика предупреждающий индикатор состояния системы контроля давле-

* – функция может полностью или частично отсутствовать в комплектации Вашего автомобиля

ния в шинах будет гореть до тех пор, пока предупреждение, сопровождаемое звуковым сигналом и текстовым сообщением на дисплее комбинации приборов, не будет отключено.

- Сигнализация об аномальном сигнале системы TPMS

При срабатывании сигнализации об аномальном сигнале системы TPMS предупреждающий индикатор состояния системы контроля давления в шинах будет гореть до тех пор, пока предупреждение, сопровождаемое звуковым сигналом и текстовым сообщением на дисплее комбинации приборов, не будет отключено.

- Сигнализация о поступлении нескольких сигналов

При обнаружении системой TPMS предупреждений от нескольких шин последовательно активируются звуковые и визуальные сигналы в соответствии с порядком возникновения предупреждений.

- Сигнализация о слишком высокой температуре шин

При срабатывании сигнализации о слишком высокой температуре шин значение температуры соответствующей шины отображается красным цветом, а предупреждающий индикатор состояния системы контроля давления в шинах будет гореть до тех пор, пока предупреждение, сопровождаемое звуковым сигналом и текстовым сообщением на дисплее комбинации приборов, не будет отключено.

- Сигнализация о быстром снижении давления в шине

При срабатывании сигнализации о быстром снижении давления в шине предупреждающий индикатор состояния системы контроля давления в шинах будет гореть до тех пор, пока предупреждение, сопровождаемое звуковым сигналом и текстовым сообщением на дисплее комбинации приборов, не будет отключено.

Если предупреждающий индикатор состояния системы контроля давления

в шинах постоянно горит, это значит, что давление как минимум в одной шине отличается от нормального. Необходимо как можно скорее остановить автомобиль, проверить давление в шинах и отрегулировать его. Система контроля давления в шинах, установленная на автомобиле, предупреждает водителя о ненормальном давлении в шинах, однако она не является заменой надлежащего технического обслуживания.



- Запасное колесо не оснащено датчиком контроля давления в шине.
- Рекомендуемые значения давления в шинах указаны на табличке, расположенной на средней стойке кузова с водительской стороны.
- Регулярно проверяйте давление в шинах и следите за тем, чтобы оно всегда было в пределах допустимого диапазона.
- Система TPMS не способна предвидеть внезапные повреждения шин, вызванные внешними факторами (например, разрыв шины), а также не может обнаружить естественное и равномерное снижение давления во всех шинах, происходящее с течением времени.
- При запуске двигателя на экране системы контроля давления в шинах на комбинации приборов отображаются данные, сохраненные перед выключением зажигания. После движения автомобиля со скоростью более 30 км/ч в течение нескольких минут система обновит показания давления и температуры шин. ◀



- Требуется проводить сезонную регулировку давления в шинах, подкачивать зимой и приспускать летом. Подкачивайте шины, когда они находятся в холодном состоянии.
- При движении автомобиля в зоне перепада высот активация предупреждающей сигнализации о давлении в шинах является нормальным яв-

1

2

3

4

5

6

7

8

лением (необходимо отрегулировать давление в шинах в соответствии с предупреждающим сигналом).

- Если зимой на автомобиль были установлены зимние шины (без датчиков давления), на комбинации приборов отобразится сообщение о том, что датчики отсутствуют, и будет выдан предупреждающий сигнал о неисправности системы. ◀



В следующих ситуациях система контроля давления в шинах может работать ненормально:

- Использование неподходящих шин или модифицированных колес.
- Попадание внутрь шины жидкостей или шинного герметика.
- Движение с установленными на колесах цепями противоскольжения.
- Нахождение автомобиля вблизи источников мощного радиоизлучения или электромагнитных помех, таких как телерадиостанции, зарядные станции и аэропорты.
- Установка на автомобиль дополнительного оборудования, которое может создавать помехи для работы радиоприемника или электрической системы автомобиля. ◀

Система помощи при парковке*

Система парковочных датчиков помогает водителю избежать столкновения с препятствиями во время парковки.

Задний парковочный радар

Радарные датчики на заднем бампере используются для обнаружения препятствий на расстоянии максимум 1,5 м от задней части автомобиля.



Система помощи при парковке не отменяет необходимости визуального контроля со стороны водителя.

- Система помощи при парковке не распознает объекты под бампером, под автомобилем или объекты, которые находятся слишком близко или слишком далеко от автомобиля.
- Система помощи при парковке может не обнаружить детей, пешеходов, велосипедистов или животных.
- Система помощи при парковке не распознает объекты небольшого размера.
- Следите за обстановкой вокруг автомобиля в процессе парковки, в противном случае возможны повреждения автомобиля и травмы. Несмотря на то, что автомобиль оборудован системой помощи при парковке, водителю необходимо внимательно проверять наличие препятствий перед началом парковки. ◀

* – функция может полностью или частично отсутствовать в комплектации Вашего автомобиля

Включение и выключение системы

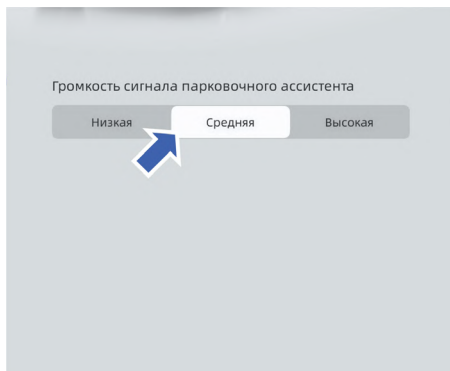

После запуска двигателя система помощи при парковке включается автоматически. На мультимедийном дисплее нажмите: Интеллектуальное вождение → Парковочный ассистент, затем выберите громкость звука предупреждения радарной системы в этом интерфейсе.

Принцип действия системы

Если во время работы системы помощи при парковке в зоне обнаружения находится препятствие, расстояние до него будет отображаться на мультимедийном дисплее в виде цветных индикаторов и будет раздаваться звуковой сигнал для оповещения водителя. Звуковой сигнал указывает на наличие препятствий позади автомобиля. По мере приближения автомобиля к препятствию частота срабатывания звукового сигнала увеличивается. Когда расстояние до объекта составляет менее 30 см, звуковой сигнал становится непрерывным.

 В зависимости от условий окружающей среды эффективность обнаружения препятствий радарными датчиками системы помощи при парковке может снижаться при жаркой, холодной или влажной погоде. ◀

Ситуации, при которых система может не работать должным образом

Обратите внимание на то, что радарные датчики системы помощи при парковке могут не сигнализировать о наличии препятствий или могут передавать ложные сигналы о наличии препятствий в следующих условиях:

Невозможность обнаружения препятствий

- Радарные датчики системы помощи при парковке не обнаруживают объекты, состоящие из длинных тонких элементов, например стальную проволоку, тросы и сетчатые изгороди.
- Радарные датчики системы помощи при парковке не обнаруживают низкие объекты, такие как камни, деревянные бруски и т. д.
- Парковочный радар системы помощи при парковке не обнаруживает автомобили с высоко расположенным шасси.
- Радарные датчики системы помощи при парковке не обнаруживают рыхлый снег, ткань, пористые материалы и прочие объекты, легко поглощающие ультразвуковые волны.
- Радарные датчики системы помощи при парковке не обнаруживают некоторые препятствия особой формы, например столбы, небольшие деревья, велосипеды, углы, а также предметы из ткани и картона.

Ситуации, в которых возможна подача ложных сигналов о наличии препятствий

- Поверхность датчиков системы помощи при парковке покрыта льдом.
- Автомобиль находится на крутом уклоне.
- Автомобиль оснащен высокочастотной радиостанцией, или антенна подобного устройства расположена недалеко от автомобиля.

1

2

3

4

5

6

7

8

- Звуковые сигналы, шумные двигатели или автомобильные выхлопные системы находятся слишком близко от парковочных датчиков.
- Движение в условиях снегопада или дождя.

Если автомобиль приближается к препятствию, а система не выдает предупреждающий сигнал, при первой возможности обратитесь в сервисный центр Geely для устранения неисправности (если вы уверены в том, что неполадка не вызвана одной из перечисленных выше причин).

Если имеется несколько препятствий в зоне обнаружения системы, то система помощи при парковке выдает звуковой сигнал только в отношении ближайшего из них. ◀

Не направляйте на поверхность парковочных датчиков струю воды под высоким давлением (например, из водяного пистолета) и не подвергайте их ударам, так как это может привести к неисправности системы. ◀

Система обзора при движении задним ходом*

Система обзора при движении задним ходом помогает водителю контролировать обстановку позади автомобиля при движении задним ходом.

Перед началом движения задним ходом водитель должен убедиться в отсутствии препятствий вокруг автомобиля. В противном случае возможно причинение материального ущерба или серьезных травм. Система обзора при движении задним ходом не заменяет зрение водителя. При движении задним ходом не полагайтесь исключительно на систему обзора при движении задним ходом.

- Расстояние, отображаемое на мультимедийном дисплее, отличается от фактического расстояния.
- Камера заднего вида не обнаруживает объекты, находящиеся вне диапазона обзора камеры (например, препятствия под бампером или под автомобилем).

- Камера заднего вида может не обнаружить детей, пешеходов, велосипедистов или животных.
- Ни в коем случае не используйте систему обзора при движении задним ходом для движения на большое расстояние с высокой скоростью (или в таких местах, где транспортные средства движутся в поперечном направлении). ◀

Расположение камеры заднего вида

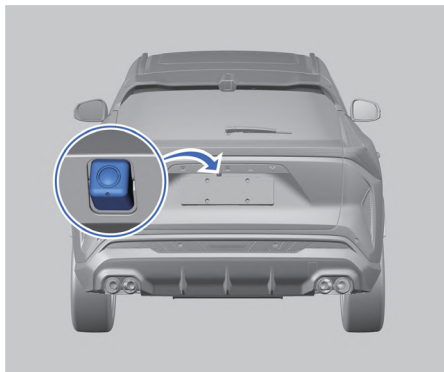

Камера заднего вида находится на двери багажного отделения. Камера заднего вида имеет очень ограниченный диапазон захвата изображений и не способна выводить на дисплей объекты, находящиеся рядом с углами бампера или под бампером. Пределы отображения изменяются в зависимости от направления движения автомобиля и дорожных условий. Расстояние до препятствий, отображаемое на экране, отличается от фактического расстояния.

Рекомендации в отношении использования системы обзора при движении задним ходом

Направляющие линии для движения задним ходом представляют собой динамические линии траектории, которые изменяются в зависимости от угла поворота рулевого колеса. При движении задним ходом направляющие линии накладываются на изображение дороги позади автомобиля и перемещаются влево или вправо в соответствии с поворотом рулевого

* – функция может полностью или частично отсутствовать в комплектации Вашего автомобиля

колеса. Направление, которое указывают направляющие линии, приблизительно совпадает с фактическим направлением движения автомобиля, что помогает водителю спланировать траекторию движения задним ходом.

- Нажмите на значок направляющих линий, чтобы включить или выключить отображение направляющих линий.
- Если отображение направляющих линий включено, кнопка подсвечивается. При отключении отображения направляющих линий кнопка перестает подсвечиваться.

Включение и выключение системы

При включении передачи заднего хода (R) происходит переход к интерфейсу отображения заднего вида:

- При переводе рычага селектора в положение R система обзора при движении задним ходом включается, и изображение с камеры заднего вида автоматически выводится на мультимедийный дисплей.
- При выводе рычага селектора из положения R система обзора при движении задним ходом отключается, а экран мультимедийного дисплея возвращается к предыдущему интерфейсу.

Прерывание соединения камеры заднего вида

Если камера заднего вида не работает должным образом или соединение нарушено, на экране мультимедийного дисплея отображается всплывающее окно с предупреждением о неисправности подключения камеры. Своевременно обратитесь в сервисный центр Geely для устранения неисправности.

Система панорамного изображения*

Система панорамного обзора позволяет водителю контролировать пространство спереди, сзади, слева и справа автомобиля с помощью изображений на мультимедийном дисплее, передаваемых с камер в режиме реального времени, и помогает выполнять парковку.



- При использовании системы панорамного обзора внимательно следите за обстановкой вокруг автомобиля. Эту систему можно использовать только как вспомогательное средство. Не полагайтесь полностью на систему панорамного обзора.
- Камеры системы панорамного обзора подвержены влиянию факторов окружающей среды, таких как туман, дождь и снегопад, темное время суток и другие условия с плохой видимостью. В таких условиях пользуйтесь системой панорамного обзора с осторожностью, а перед использованием системы убедитесь в безопасности окружающей обстановки вокруг автомобиля.
- Система панорамного обзора имеет слепые зоны и может обнаруживать не все препятствия вокруг автомобиля. ◀



Автомобиль оснащен широкоугольными камерами, а модель изображения представляет собой чашеобразную структуру, которая приводит к деформации трехмерного изображения в местах его соединения и к перекрытию объектов на дальнем конце. ◀

* – функция может полностью или частично отсутствовать в комплектации Вашего автомобиля

Камеры системы панорамного обзора

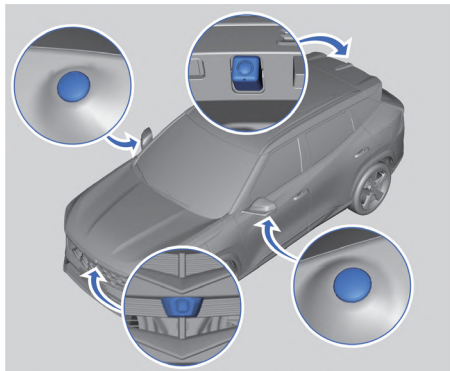

Камеры системы панорамного обзора расположены по периметру кузова автомобиля.

Вход в интерфейс панорамного изображения

- Если функция синхронизации с рулевым управлением включена в интерфейсе настройки системы панорамного обзора, включите указатель поворота, когда рычаг селектора не находится в положении R и навигация не работает в приоритетном режиме.
- Если на индивидуально программируемую кнопку на рулевом колесе назначено включение функции панорамного обзора, нажмите эту кнопку.
- Нажмите программную кнопку системы панорамного обзора на мультимедийном дисплее.
- Когда рычаг селектора не находится в положении заднего хода (R), скажите: «Hello Geely, включи систему панорамного обзора».
- Включите передачу R для автоматического перехода в интерфейс панорамного изображения.

i Переход в интерфейс панорамного изображения выполняется только тогда, когда скорость автомобиля не превышает 30 км/ч. ◀

Выход из интерфейса панорамного изображения

- Если панорамное изображение включено с помощью указателей поворота, а вид панорамного изображения не переключается путем выполнения других действий (за исключением включения левого/правого указателя поворота), то при выключении указателей поворота происходит автоматический выход из панорамного изображения.
- Нажмите кнопку «Назад» в интерфейсе панорамного изображения на мультимедийном дисплее.
- Переключите коробку передач в парковочное положение (P) из положения R, N или D или в течение 5 секунд не выполняйте никаких действий, и произойдет выход из панорамного изображения.
- После переключения с передачи R на любую другую передачу происходит автоматический выход из панорамного изображения при достижении автомобилем скорости 15 км/ч.
- Скажите: «Hello Geely, выключи систему панорамного обзора».
- Если скорость автомобиля превысит 30 км/ч, произойдет автоматический выход из интерфейса панорамного изображения, как указано выше.

Интерфейс панорамного изображения

Водитель может выделять области экрана, касаясь их, для отображения различных изображений в соответствии с текущими потребностями.



1. Назад
Выход из интерфейса панорамного изображения
2. Настройки
Синхронизация с рулевым управлением, эффект прозрачности автомобиля, трехмерный вид.
3. Вид 2D/3D
Можно переключаться между двухмерным и трехмерным видами на экране.
4. Звук сигнала радара
Включение или отключение звука сигнала парковочного радара.

i В дополнение к использованию функциональных кнопок, указанных выше, можно непосредственно нажимать на значки камер вокруг автомобиля в интерфейсе панорамного изображения, чтобы быстро изменить точку обзора. ◀

Заправка топливом

Заправка топливом

! Пары топлива легко воспламеняются, а возгорание топлива может привести к тяжелым травмам. ◀

При заправке автомобиля соблюдайте следующие рекомендации:

- Выключите двигатель.
- Не курите и не используйте открытый огонь рядом с автомобилем.
- Не разговаривайте по мобильному телефону.
- Перед заправкой топливом снимите заряд статического электричества со своего тела, прикоснувшись рукой к топливозадаточной колонке.
- Соблюдайте другие меры предосторожности, действующие на заправочной станции.





Лючок заправочной горловины находится в задней части автомобиля с левой стороны.

1. После разблокирования автомобиля нажмите на задний край лючка топливозаправочной горловины, чтобы открыть его.
2. Снимите крышку заправочной горловины, медленно повернув ее против часовой стрелки. На время заправки крышку можно закрепить на кронштейне лючка заправочной горловины.

3. После заправки установите на место крышку заправочной горловины и поверните ее по часовой стрелке до щелчка. Убедитесь, что крышка плотно закрыта.
4. Закройте лючок и убедитесь, что он полностью закрыт.

 Не продолжайте заправку топливом после первого отключения пистолета. ◀

 Не отворачивайте крышку заправочной горловины слишком быстро. В противном случае топливо может выплеснуться наружу и, в случае возгорания, причинить сильный ожог. При попадании топлива на тело или кузов автомобиля его следует немедленно смыть. ◀

 Если во время заправки произошло возгорание, ни в коем случае не извлекайте заправочный пистолет из горловины. В этом случае отключите топливораздаточную колонку или оповестите персонал автозаправочной станции о необходимости перекрыть подачу топлива и немедленно покиньте опасное место. ◀

Система снижения токсичности выбросов

Трехкомпонентный каталитический нейтрализатор

Выпускная система автомобиля оснащена трехкомпонентным каталитическим нейтрализатором, который служит для преобразования окиси углерода (CO), углеводородов (HC), окислов азота (NOx) и других ядовитых веществ, содержащихся в отработавших газах, в углекислый газ, воду и азот.

 Пропуски зажигания в двигателе, неполное сгорание топлива и т. д. могут привести к серьезному повреждению трехкомпонентного каталитического нейтрализатора. Обратитесь на станцию технического обслуживания Geely для обслуживания автомобиля. ◀

Температура выхлопных газов очень высока. Следите за тем, чтобы на месте стоянки автомобиля не было сухой травы, листьев и других горючих материалов, которые могли бы соприкоснуться с компонентами выхлопной системы автомобиля, поскольку при сухой погоде это может привести к возгоранию.

Требования к топливу

- Используйте только рекомендованное к применению топливо. Обратитесь к разделу «Рекомендуемые рабочие жидкости и заправочные объемы», глава 8 «Технические характеристики».
- Не допускайте полного расхода топлива в топливном баке. Это может вызвать пропуски зажигания в двигателе и повреждение трехкомпонентного каталитического нейтрализатора.

Требования к запуску двигателя

- После нескольких неудачных попыток прекратите процесс запуска двигателя: в этом случае необходимо как можно скорее провести диагностику и выполнить ремонт.
- Не пытайтесь многократно нажимать педаль акселератора для облегчения

запуска двигателя, когда он не запускается.

- Не пытайтесь запустить двигатель, используя принудительное движение автомобиля (буксировка и т. д).

Требования к вождению

- Не допускайте перегрузки двигателя или его работы с превышением максимально допустимых оборотов.
- Не выключайте двигатель, если во время движения в трансмиссии автомобиля включена передача.
- Если мощность двигателя снижается во время движения, немедленно проверьте двигатель и при необходимости выполните его ремонт.
- Не снимайте свечи и катушки зажигания при работающем двигателе.
- Избегайте движения по таким дорогам, на которых возможно соприкосновение днища автомобиля с поверхностью грунта.

Предупреждение об опасности выхлопных газов двигателя

Система контроля токсичности выбросов

- В соответствии с предписаниями используйте неэтилированный бензин и рекомендованное к применению моторное масло. Наличие соединений свинца в бензине и примесей в моторном масле может привести к повреждению трехкомпонентного каталитического нейтрализатора.
- Не пытайтесь завести двигатель с помощью буксировки. В противном случае несгоревшее топливо, поступившее в трехкомпонентный каталитический нейтрализатор, приведет к повреждению нейтрализатора в результате перегрева.

Отработавшие газы двигателя

- Если автомобиль находится в гараже с работающим двигателем, не закрывайте двери гаража. Это может привести к отравлению угарным газом и даже к гибели.

- Ощувив запах выхлопных газов в салоне, безотлагательно выявите и устраните причину их проникновения внутрь автомобиля.
- Если немедленно остановить двигатель невозможно, откройте все окна.
- Эксплуатация неисправного двигателя может привести к повреждению трехкомпонентного каталитического нейтрализатора.
- Заметив перебои в работе или затрудненный запуск холодного двигателя, обратитесь на станцию технического обслуживания «Geely» для проведения проверки и ремонта.
- При работающем двигателе трехкомпонентный каталитический нейтрализатор нагревается до высокой температуры. Не допускайте соприкосновения или опасного сближения легковоспламеняющихся материалов с корпусом каталитического нейтрализатора.
- Не вдыхайте выхлопные газы двигателя. Окись углерода, содержащаяся в выхлопных газах, представляет собой бесцветный газ без запаха, вдыхание которого может привести к потере сознания и даже смерти.
- Следите за тем, чтобы в выпускной системе не было утечек и неплотных соединений. И регулярно проверяйте выпускную систему. После удара днищем о какой-либо предмет или при появлении постороннего звука со стороны выпускной системы немедленно проведите проверку.
- Не допускайте нахождения автомобиля с работающим двигателем в гараже или другом закрытом помещении (кроме случаев въезда в гараж или выезда из него).
- В противном случае отработавшие газы будут скапливаться в помещении, что очень опасно.
- Не допускайте длительной стоянки автомобиля с работающим двигателем. Если это все-таки неизбежно, остановите автомобиль на открытом месте и установите такой режим работы

1

2

3

4

5

6

7

8

системы отопления и кондиционирования, при котором наружный воздух поступает в салон.

- Во время движения дверь багажного отделения должна быть закрыта. Если дверь багажного отделения открыта или закрыта неплотно, отработавшие газы могут проникать внутрь автомобиля. Чтобы вентиляционная система автомобиля работала должным образом, необходимо следить, чтобы на решетке воздухозаборника под ветровым стеклом не было снега, листьев и других посторонних предметов.

▶ Если во время движения вы почувствовали запах выхлопных газов в автомобиле, откройте окно и закройте дверь багажного отделения. Немедленно выявите и устраните причину проникновения выхлопных газов внутрь автомобиля. ◀

Топливная система

Требования к топливу

В автомобилях, оснащенных каталитическими нейтрализаторами или кислородными датчиками, должен использоваться **ТОЛЬКО НЕЭТИЛИРОВАННЫЙ БЕНЗИН**. Следует использовать неэтилированный бензин с октановым числом не менее 92, соответствующий действующим экологическим нормам и иным законодательным требованиям.

▶ Использование топлива низкого качества приведет к ухудшению состояния или неисправности выпускной системы, что вызовет детонацию двигателя и даже его повреждение. ◀

▶ Автомобиль не рассчитан на использование топлива с содержанием метанола. Не используйте топливо, содержащее метанол. Метанол вызывает коррозию металлических деталей топливной системы, а также повреждает пластмассовые и резиновые детали. Повреждения, вызванные использованием топлива с содержанием метанола, не входят в перечень устраняемых по гарантии неисправностей. ◀

Средства предупреждения об опасности и экстренной помощи

Аварийная световая сигнализация

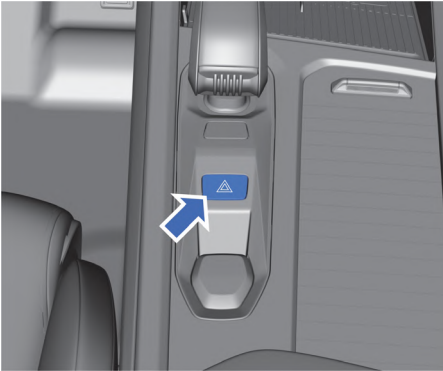

Если во время движения возникла экстренная ситуация, требующая снижения скорости или остановки автомобиля, нажмите выключатель аварийной сигнализации. Индикатор на выключателе начнет мигать. Одновременно будут мигать левые и правые указатели поворота для предупреждения других участников дорожного движения.

Светоотражающий жилет*

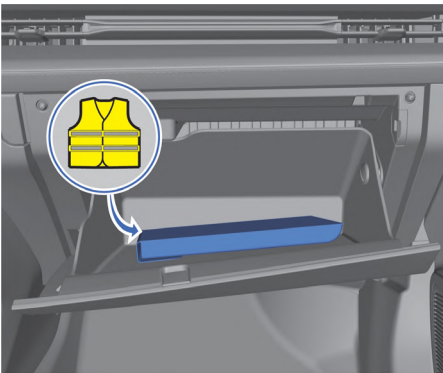

Светоотражающий жилет находится в перчаточном ящике.

В случае экстренной остановки в целях безопасности наденьте светоотражающий жилет, прежде чем выйти из автомобиля. ◀

Знак аварийной остановки*

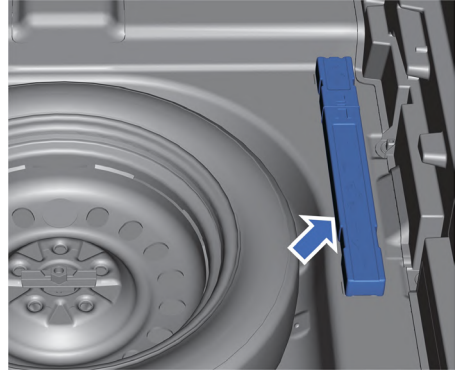

Знак аварийной остановки хранится в багажном отделении под панелью пола.



Знак аварийной остановки должен быть выставлен на дороге в соответствии с действующими требованиями правил дорожного движения.

1

2

3

4

5

6

7

8

* – функция может полностью или частично отсутствовать в комплектации Вашего автомобиля

Огнетушитель*

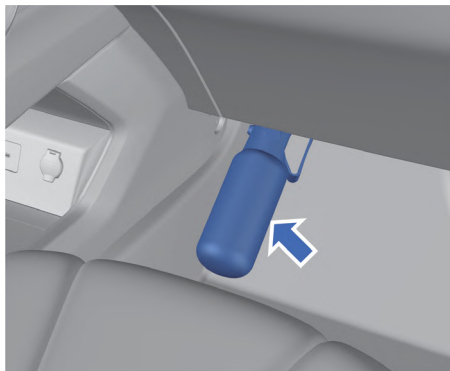

Огнетушитель находится перед сиденьем переднего пассажира.

В случае чрезвычайной ситуации в первую очередь обеспечьте собственную безопасность, организуйте тушение пожара и свяжитесь с пожарной службой. ◀

Аптечка первой помощи*

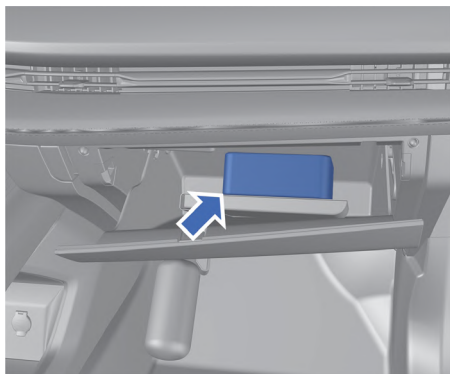

Аптечка первой помощи находится в перчаточном ящике.

Аптечка первой помощи содержит медицинские бинты, эластичные бинты, воздухопроницаемые пластыри, лейкопластыри, безопасные ножницы, шинный манометр и другие предметы.

Подсоедините манометр к вентилю на колесе, и значение давления в шине отобразится в задней части манометра.

⚠ Аптечка первой помощи может быть использована для временной остановки кровотечения, после чего необходимо обратиться за медицинской помощью. В экстренных ситуациях незамедлительно обратитесь за медицинской помощью. ◀

* – функция может полностью или частично отсутствовать в комплектации Вашего автомобиля

Аварийное отпирание

Аварийное отпирание дверей

Запирание и отпирание дверей с помощью механического ключа

Двери можно отпереть и запереть с помощью механического ключа, если электронный ключ разрядился или отсутствует электропитание в автомобиле. ◀

Водительская дверь

1. Извлеките механический ключ из электронного ключа.

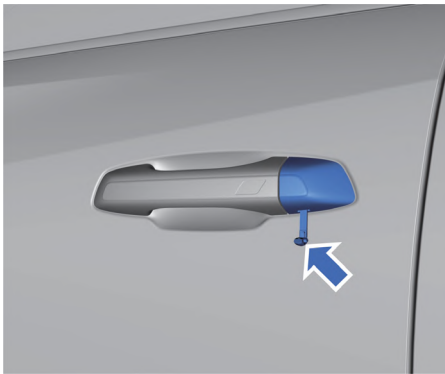

2. Вставьте механический ключ в отверстие под крышкой дверного замка, подденьте крышку и снимите ее.



3. Вставьте механический ключ в скважину замка. Поверните ключ по часовой стрелке, чтобы запереть дверь; поверните его против часовой стрелки, чтобы отпереть дверь.

Запирание передней пассажирской и задних дверей

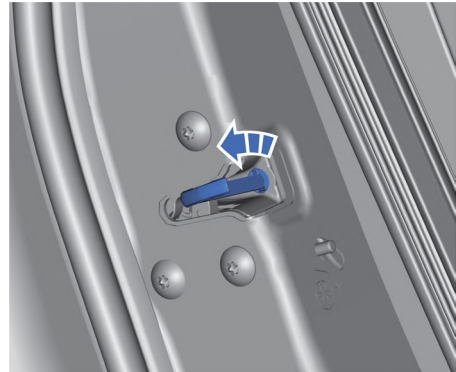

1. Извлеките механический ключ из электронного ключа.
2. Вставьте механический ключ в отверстие на черной кнопке дверного замка и поверните ее против часовой стрелки, чтобы заблокировать переднюю пассажирскую или заднюю правую дверь; или поверните ее по часовой стрелке, чтобы заблокировать заднюю левую дверь.
3. Извлеките механический ключ и закройте дверь, чтобы запереть ее.

Аварийное отпирание двери багажного отделения

1. Полностью сложите спинки задних сидений.
2. Проникните в багажное отделение со стороны салона автомобиля и найдите крышку доступа к устройству аварийного открывания двери багажного отделения.

1

2

3

4

5

6

7

8

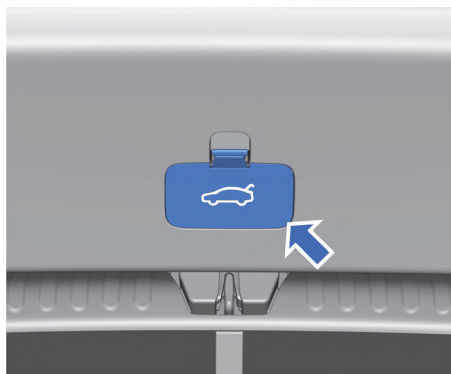

3. Снимите крышку.
Тип 1



Тип 2

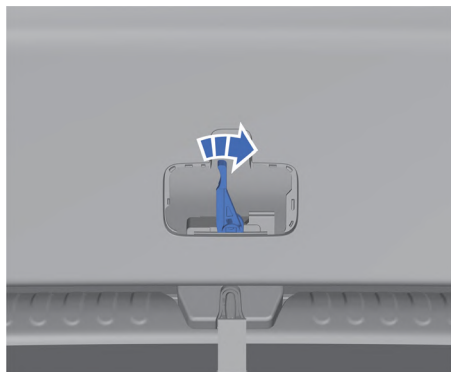

4. Переместите рычаг аварийного открывания, чтобы открыть дверь багажного отделения.

Замена элемента питания электронного ключа

Процедура замены элемента питания электронного ключа

Если зона действия электронного ключа заметно сократилась или управлять автомобилем дистанционно с помощью электронного ключа стало невозможно, а также если ключ не распознается системой автомобиля вследствие разрядки элемента питания, необходимо заменить элемент питания в электронном ключе.

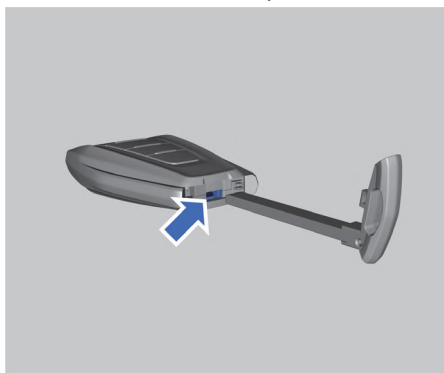

1. Извлеките механический ключ, вставьте его в отверстие задней части корпуса ключа, затем, удерживая рукоятку ключа, подденьте заднюю крышку корпуса ключа, чтобы открыть ее.

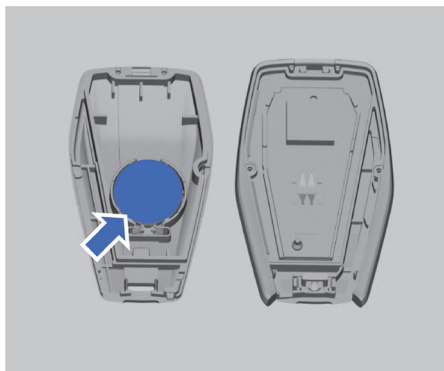

2. Замените элемент питания на новый. Установите элемент питания так, чтобы его положительный полюс был об-

ращен к задней крышке (стороне с логотипом).

Тип элемента питания электронного ключа: 3 В, CR2032.

Соедините две половины корпуса электронного ключа и сожмите вместе до щелчка.



- Храните элемент питания в недоступном для детей месте, чтобы исключить случайное проглатывание ребенком.
- Если электронный ключ не работает после замены элемента питания, обратитесь в сервисный центр Geely для выполнения технического обслуживания. ◀



Утилизируйте отслужившие свой срок элементы питания в соответствии с местным законодательством, чтобы не нанести вред окружающей среде. ◀

Запуск двигателя от внешнего источника питания

Процедура запуска от внешнего источника питания

 Если двигатель невозможно запустить вследствие разряда аккумуляторной батареи, можно попробовать запустить двигатель с помощью аккумуляторной батареи другого автомобиля и пусковых проводов. ◀

 Не пытайтесь запустить двигатель, толкая или буксируя автомобиль. Для запуска двигателя от внешнего источника питания следует использовать только аккумуляторную батарею напряжением 12 В.

Неправильное использование аккумуляторной батареи может привести к серьезным травмам. Батарея является источником опасности по следующим причинам:

- Кислота, содержащаяся в батарее, может вызвать ожог.
- Находящийся внутри батареи газ легко воспламеняется и может стать причиной взрыва.
- Электролит аккумуляторной батареи представляет собой токсичную коррозионную жидкость и может вызвать серьезные повреждения глаз и кожи.

Нарушение описанной процедуры запуска может стать причиной одной или нескольких указанных выше травм. ◀

Игнорирование приведенных инструкций может привести к серьезному повреждению автомобиля. Ремонт повреждений, вызванных несоблюдением настоящей инструкции, не является гарантийным случаем. ◀

1. Выключите зажигание, выключите все приборы освещения и электрическое оборудование, кроме аварийной световой сигнализации (если она необходима) на обоих автомобилях.
2. Подсоедините один конец красного положительного (+) кабеля к положи-

1

2

3

4

5

6

7

8

тельной (+) клемме (A) разряженной аккумуляторной батареи.

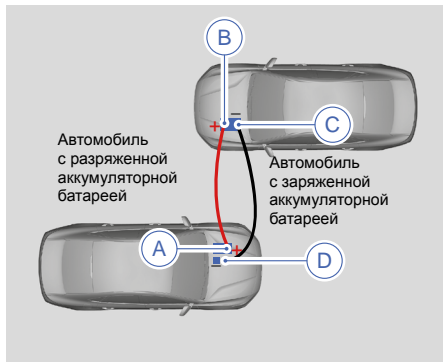

3. Не допускайте соприкосновения другого конца красного положительного (+) кабеля с металлом. Подсоедините кабель к положительному (+) выводу (B) заряженной аккумуляторной батареи.
4. Подключите один конец черного отрицательного (-) кабеля к отрицательному (-) выводу (C) заряженной аккумуляторной батареи.

⚠ Не позволяйте другому концу соприкасаться с чем-либо перед выполнением следующего этапа. ◀

5. Подсоедините другой конец черного отрицательного (-) кабеля к точке «массы» (D) автомобиля с разряженной аккумуляторной батареей, как показано на рисунке выше. Убедитесь в том, что зажимы проводов для запуска от внешнего источника питания надежно подсоединены во избежание образования искр при попытке запуска двигателя.
6. Запустите двигатель автомобиля с заряженной аккумуляторной батареей и оставьте двигатель работать на холостом ходу в течение минимум четырех минут.
7. Попробуйте запустить двигатель автомобиля с разряженной аккумуляторной батареей. Если двигатель не удается запустить после нескольких попыток, возможно, автомобиль нуждается в ремонте.

⚠ Нарушение порядка подсоединения или отсоединения проводов может привести к короткому замыканию и повреждению автомобиля. На устранение повреждений, вызванных такими действиями, условия гарантии не распространяются. Поэтому необходимо убедиться в том, чтобы соединение или отсоединение было проведено в правильном порядке, а также убедиться, что кабели не касаются друг друга или других металлических поверхностей. ◀

Порядок отсоединения кабелей между двумя автомобилями:

1. Отсоедините черный отрицательный (-) кабель на автомобиле с разряженной аккумуляторной батареей.
2. Отсоедините черный отрицательный (-) кабель на автомобиле с заряженной аккумуляторной батареей.
3. Отсоедините красный положительный (+) кабель от автомобиля с заряженной аккумуляторной батареей.
4. Отсоедините красный положительный (+) кабель на автомобиле с разряженной аккумуляторной батареей.



- Будьте осторожны, чтобы не обжечься при контакте с горячими деталями в моторном отсеке.
- Охлаждающий вентилятор и другие подвижные детали двигателя могут стать причиной получения серьезных травм. Как при работающем, так и при остановленном двигателе не допускайте соприкосновения рук, одежды и инструмента с охлаждающим вентилятором и двигателем.
- Во время зарядки или запуска двигателя от внешнего источника питания из аккумуляторной батареи выделяется газ. При этом возникает опасность взрыва. Не допускайте нахождения рядом с аккумуляторной батареей источников искр, открытого огня и легковоспламеняющихся материалов.
- Использование открытого огня рядом с аккумуляторной батареей может

привести к взрыву газа, находящегося внутри нее, что станет причиной травмы или гибели. Электролит аккумуляторной батареи представляет собой токсичную коррозионную жидкость и может вызвать серьезные повреждения глаз и кожи. При случайном контакте незамедлительно промойте пораженный участок большим количеством воды и обратитесь за медицинской помощью.

- При подсоединении и отсоединении пусковых проводов не допускайте их соприкосновения с вентиляторами и приводными ремнями в моторном отсеке.
- Следите за тем, чтобы все провода были правильно подключены. Обеспечьте достаточное расстояние между клеммами во избежание контакта между положительными и отрицательными выводами аккумуляторных батарей. На устранение повреждений, вызванных такими действиями, условия гарантии не распространяются.
- Если двигатель не удалось запустить от внешнего источника питания после нескольких попыток или если аккумуляторная батарея часто разряжается, обратитесь в сервисный центр Geely для устранения неисправности. ◀

Буксировка автомобиля

Инструкции по буксировке



- При буксировке необходимо соблюдать требования местного, регионального и национального законодательства.
- При использовании эвакуатора допускается поднять над дорогой только передние колеса буксируемого автомобиля. Не буксируйте автомобиль с автоматической коробкой передач за заднюю часть, если его передние колеса находятся на поверхности дороги, так как это приведет к серьезному повреждению коробки передач.
- Если требуется произвести буксировку автомобиля с автоматической коробкой передач, необходимо перевести рычаг селектора в нейтральное положение (N). При буксировке скорость движения не должна превышать 50 км/ч. Если в коробке передач автомобиля отсутствует трансмиссионное масло или расстояние буксировки превышает 50 км, буксировка автомобиля не допускается.
- Транспортировку неисправного автомобиля рекомендуется осуществлять на эвакуаторе или автомобиле с грузовой платформой. По возможности следует обратиться в компанию, специализирующуюся на буксировке. ◀

Буксировочная проушина

Меры предосторожности при использовании буксировочной проушины

- Убедитесь в том, что буксировочная проушина надежно завернута в монтажное отверстие.
- К проушинам рекомендуется крепить только разрешенные буксировочные штанги и буксировочные тросы.
- Не используйте буксировочную проушину для перемещения автомобиля с помощью троса на платформу эва-

1

2

3

4

5

6

7

8

куатора.

- Не используйте буксировочную проушину для вытягивания с помощью троса застрявшего автомобиля.



При буксировке с помощью буксировочной проушины соблюдайте безопасную дистанцию между автомобилями.

- Не закрепляйте буксировочную цепь/ленту за буксировочную проушину. Буксировочная цепь/лента может порваться, что приведет к травмам или смерти.
- Несоблюдение инструкций в отношении буксировочной проушины может привести к поломке компонентов автомобиля, тяжелым травмам или летальному исходу. ◀



Буксировочная проушина может использоваться только для буксировки неисправного автомобиля. Запрещается ее использование в других целях.

- При использовании буксировочной проушины применяйте соответствующее оборудование (например, жесткую буксировочную штангу или буксировочный трос) с соблюдением правил дорожного движения и требований законодательства для буксировки автомобиля на небольшое расстояние до ближайшей станции технического обслуживания.
- Не допускается использовать буксировочную проушину для буксировки автомобиля по бездорожью или по дороге с препятствиями.
- При использовании буксировочной проушины буксирующий и буксируемый автомобили должны по возможности двигаться по одной линии. Несоблюдение инструкций, описанных выше, может привести к повреждению автомобиля. ◀

Установка передней/задней буксировочной проушины

1. Извлеките буксировочную проушину из инструментального ящика в багажном отделении.

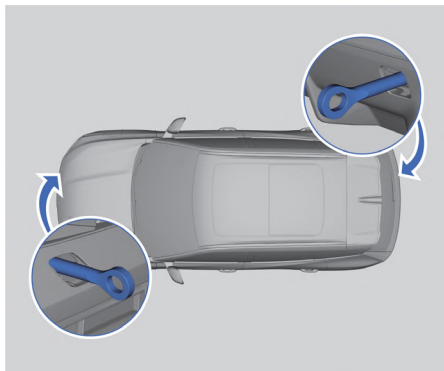

2. Откройте крышку монтажного отверстия для буксировочной проушины, расположенного на правой стороне переднего/заднего бампера.
3. Вверните буксировочную проушину в монтажное отверстие и затяните, вставив в проушину «баллонный» ключ. Убедитесь в том, что проушина плотно затянута.

Замена колеса запасным

 Остановите автомобиль на ровной поверхности в месте, где он не будет мешать дорожному движению и где будет обеспечена безопасная замена колеса. Перед заменой колеса в экстренной ситуации включите аварийную световую сигнализацию и установите знак аварийной остановки на дороге на предписанном правилами расстоянии в зависимости от дорожных условий, чтобы избежать дорожно-транспортного происшествия. ◀

Извлечение запасного колеса и инструментов

Домкрат и инструменты

Домкрат и все инструменты, необходимые водителю для замены колеса, находятся в багажном отделении.

 Используйте специальный домкрат, которым укомплектован автомобиль. Запрещено использование домкратов другого типа; в противном случае автомобиль может упасть с домкрата, что станет причиной травм или смерти. ◀

Запасное колесо



1. Фиксатор

Запасное колесо хранится под панелью пола багажного отделения.

Снимите панель пола, поверните фиксатор против часовой стрелки (в направлении, указанном стрелкой) и снимите аудиоустройство*, закрепленное в нише для запасного колеса, а затем извлеките запасное колесо.

 Автомобиль оснащен малоразмерным запасным колесом. При его использовании скорость движения не должна превышать 80 км/ч. Как можно скорее обратитесь в сервисный центр Geely для установки нового колеса. ◀

Замена колеса

1. Прежде чем выполнять следующие действия, проверьте соблюдение условий безопасности.

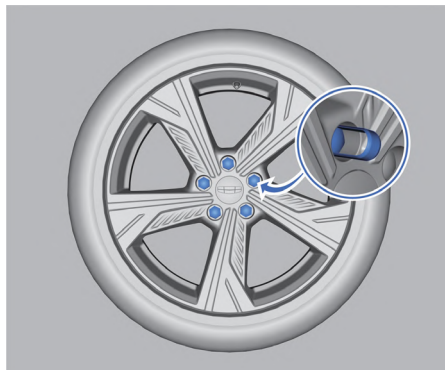

2. Достаньте пластмассовые щипцы из набора инструментов, зажмите ими колпачок колесной гайки, как показано на рисунке, и потяните колпачок наружу.

* – функция может полностью или частично отсутствовать в комплектации Вашего автомобиля

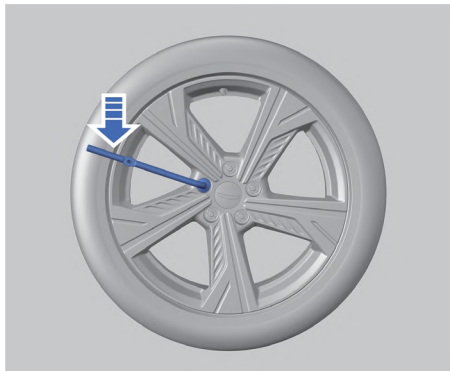

3. Установите на колесную гайку «баллонный» ключ и поверните его против часовой стрелки. Ослабьте таким образом все колесные гайки на один оборот, но не отворачивайте их полностью.

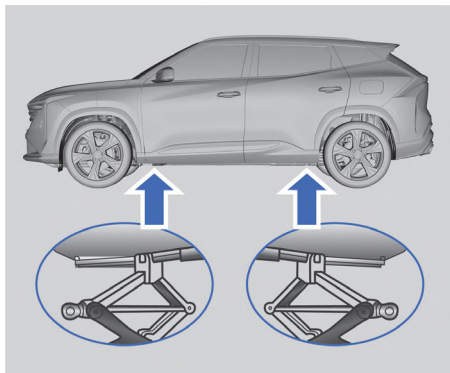

4. Установите головку домкрата. Поднимите домкрат на подходящую высоту, как показано на рисунке, а затем поместите его под точку подъема.

 Автомобиль может получить повреждения или перевернуться, если домкрат будет установлен в неправильное положение. Во избежание травм и повреждения автомобиля перед подъемом убедитесь в том, что головка домкрата находится в правильном положении. ◀

 Если автомобиль укомплектован домкратом, его можно использовать только для замены колеса.

Запрещается работать под автомобилем, который удерживается в поднятом положении только домкратом. Падение автомобиля с домкрата может привести к тяжелой травме или гибели. ◀

5. Подсоедините рукоятку домкрата.

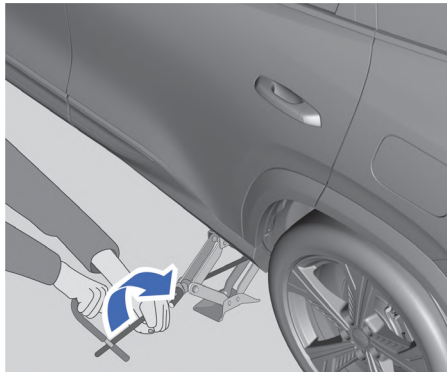

6. Вращая рукоятку домкрата по часовой стрелке, поднимите автомобиль на высоту, достаточную для снятия колеса.
7. Отверните все колесные гайки.
8. Снимите колесо.
9. Очистите колесные шпильки, монтажные поверхности и запасное колесо от ржавчины и грязи.

 Наличие ржавчины и грязи на колесе или соединительных деталях колеса через некоторое время может привести к ослаблению колесных гаек. Колесо может отсоединиться, что приведет к дорожно-транспортному происшествию. Перед заменой колеса очистите сопрягаемые поверхности колесной ступицы и колеса от ржавчины и загрязнений скребком или проволочной щеткой. ◀

10. Установите запасное колесо.
11. Заворачивайте каждую гайку по часовой стрелке «баллонным» ключом так, чтобы прижать колесный диск к ступице.

12. Вращая рукоятку домкрата против часовой стрелки, опустите автомобиль. Полностью опустите домкрат.

 Запрещается наносить на болты и гайки масло или смазку, поскольку это приведет к их ослаблению. В результате колесо может отсоединиться, что приведет к дорожно-транспортному происшествию. ◀

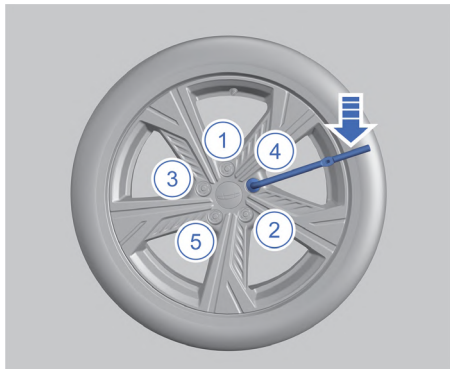

13. Затяните колесные гайки «баллонным» ключом в перекрестном порядке, как показано на рисунке.
 14. Уберите домкрат из-под автомобиля.
 15. Установите колпачки колесных гаек.
 16. При необходимости установите крышку на ступицу колеса.

 Если переднее колесо повреждено и необходимо использовать запасное колесо, не заменяйте переднее колесо запасным. Для обеспечения безопасности движения сначала замените запасным колесом заднее (расположенное на той же стороне, что и поврежденное переднее), а затем установите его вместо поврежденного переднего колеса. ◀

Хранение запасного колеса и инструментов

Поместите запасное колесо внутренней стороной вверх в нишу багажного отделения. Заверните фиксатор и надежно ее затяните. Положите домкрат и другие инструменты обратно в набор и закрепите их должным образом в багажном отделении.

Замена предохранителя

Проверка и замена предохранителя

Причиной отказа компонентов электрической системы может быть перегорание предохранителя. В этом случае рекомендуется выполнить описанную ниже проверку и при необходимости заменить предохранитель.

1. Переведите пусковой переключатель в режим OFF, отключите все электрическое оборудование, отсоедините кабель от отрицательного вывода аккумуляторной батареи.

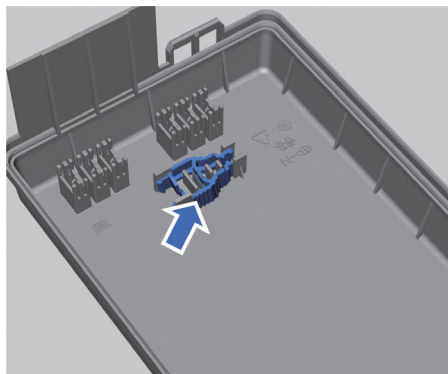

2. Съемными щипцами зажмите головку предохранителя и снимите предохранитель. Проверьте, перегорела ли металлическая проволока в предохранителе.

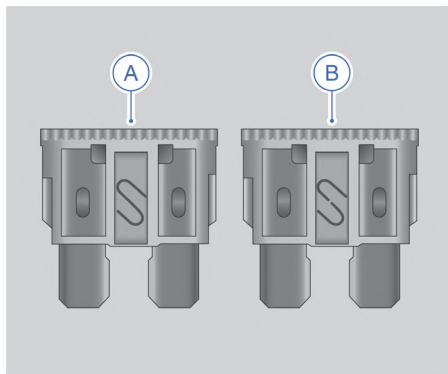

A – исправный предохранитель
 B – перегоревший предохранитель

1

2

3

4

5

6

7

8



Не пытайтесь ремонтировать перегоревший предохранитель и не заменяйте его предохранителем другого цвета или номинала, так как это может вызвать повреждение электрической системы или привести к возгоранию вследствие перегрузки проводов. ◀

3. Замените предохранитель на предохранитель такого же номинала. Если предохранитель перегорает сразу после установки, как можно скорее обратитесь в сервисный центр Geely для устранения неисправности.



Номинальный ток предохранителя можно определить по его цвету. Кроме того, значение номинального тока указано на предохранителе. ◀



Попадание жидкости на электрические компоненты автомобиля может привести к их повреждению. Обязательно закрывайте все крышки на электрических компонентах. ◀

Блок предохранителей в моторном отсеке

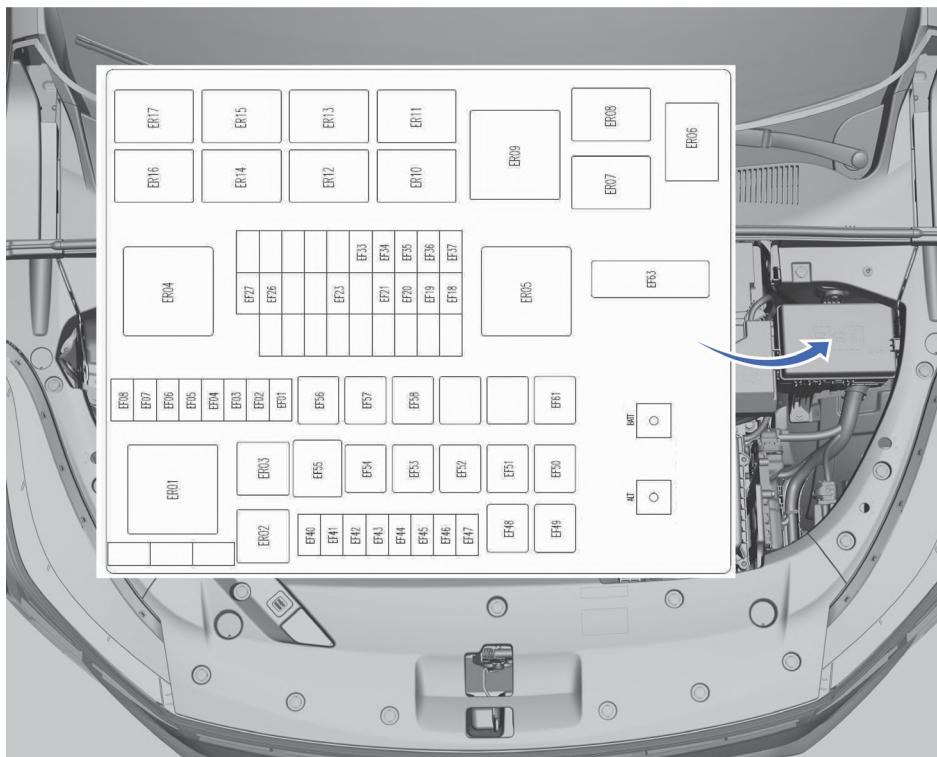

Обозначение предохранителя	Наименование	Номинальный ток	Описание
EF01	ВЫКЛЮЧАТЕЛЬ СТОП-СИГНАЛОВ	5 А	–
EF02	НСА1*	30 А	–
EF03	НСА2*	30 А	–
EF04	РЕЛЕ КАТУШКИ	5 А	–
EF05	ЕСМ	5 А	–
EF06	ТОПЛИВНЫЙ НАСОС	20 А	–
EF07	ЗВУКОВОЙ СИГНАЛ	20 А	–
EF08	ОБОГРЕВАТЕЛЬ ВЕТРОВОГО СТЕКЛА*	15 А	–
EF18	КОРРЕКТОР ФАР	5 А	–

Обозначение предохранителя	Наименование	Номинальный ток	Описание
EF19	ЕСМ_TCM	5 А	–
EF20	EPAS/VDDM/BGM/EGSM/ERAM	5 А	–
EF21	АПС	5 А	–
EF23	БЛОК ЕТС	10 А	–
EF26	ЛЕВАЯ БЛОК-ФАРА	20 А	–
EF27	ПРАВАЯ БЛОК-ФАРА	20 А	–
EF33	КАТУШКА РЕЛЕ KL87	5 А	–
EF34	КАТУШКА ЗАЖИГАНИЯ	15 А	–
EF35	КИСЛОРОДНЫЙ ДАТЧИК	15 А	–
EF36	ПИТАНИЕ ЕСМ	20 А	–
EF37	КЛАПАН И ДАТЧИК	10 А	–
EF40	ГАБАРИТНЫЕ ФОНАРИ*	5 А	–
EF41	BGM_1	30 А	–
EF42	НСMR*	20 А	–
EF43	BGM_6 (СТЕКЛООМЫВАТЕЛЬ)	30 А	–
EF44	НСML*	20 А	–
EF45	ЗАДНИЙ СТЕКЛООЧИСТИТЕЛЬ	15 А	–
EF46	BGM_7	30 А	–
EF47	BGM_2	30 А	–
EF48	VDDM_UB_MR	60 А	–
EF49	VDDM_UB_VR	40 А	–
EF50	ВЕНТИЛЯТОР ОТОПИТЕЛЯ	40 А	–
EF51	НИЗКАЯ СКОРОСТЬ ОХЛАЖДАЮЩЕГО ВЕНТИЛЯТОРА*	40 А	–
EF52	ПЕРЕДНИЙ СТЕКЛООЧИСТИТЕЛЬ	30 А	–
EF53	ОБОГРЕВАТЕЛЬ ВЕТРОВОГО СТЕКЛА, ЛЕВЫЙ*	40 А	–
EF54	ОБОГРЕВАТЕЛЬ ЗАДНЕГО СТЕКЛА	30 А	–
EF55	ВЫСОКАЯ СКОРОСТЬ ОХЛАЖДАЮЩЕГО ВЕНТИЛЯТОРА*	50 А	–
EF56	ТСМ2	30 А	–

Обозначение предохранителя	Наименование	Номинальный ток	Описание
EF57	СТАРТЕР	30 А	–
EF58	ТСМ1	30 А	–
EF61	ОБОГРЕВАТЕЛЬ ВЕТРОВОГО СТЕКЛА, ПРАВЫЙ*	40 А	–
EF63	EPAS	100 А	–

1

2

3

4

5

6

7

8

Блок предохранителей в салоне

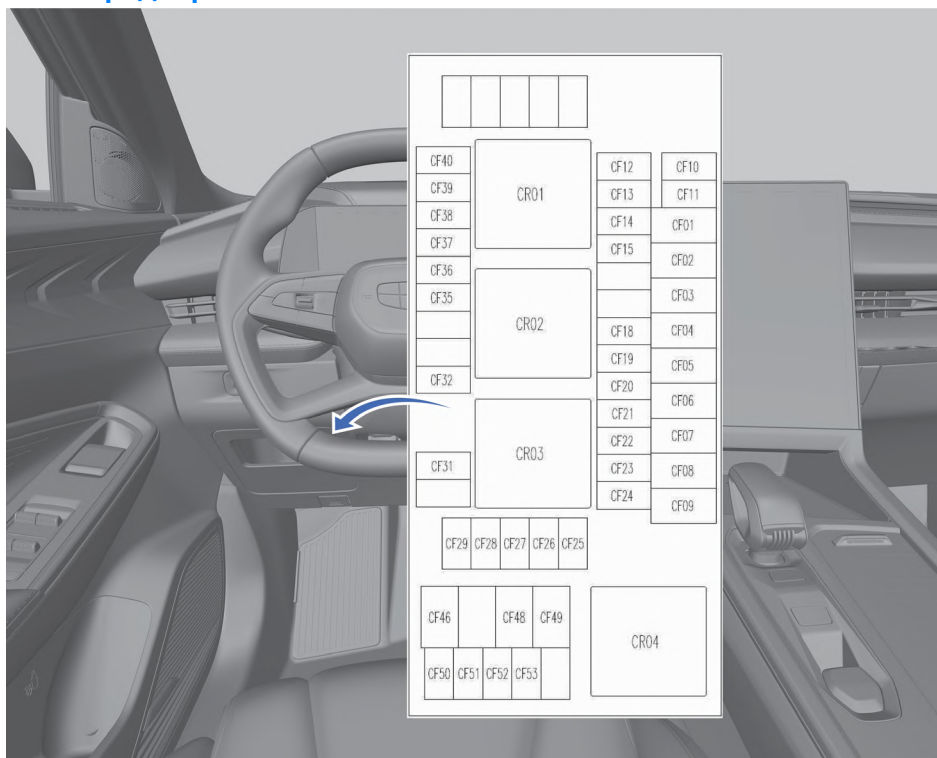

Обозначение предохранителя	Наименование	Номинальный ток	Описание
CF01	SMB*	30 A	–
CF02	SMD*	40 A	–
CF03	СТЕКЛОПОДЪЕМНИК ПЕРЕДНИЙ ЛЕВЫЙ/ ЗАДНИЙ ПРАВЫЙ	30 A	–
CF04	АУДИОСИСТЕМА*	30 A	–
CF05	SMP*	40 A	–
CF06	СТЕКЛОПОДЪЕМНИК ПЕРЕДНИЙ ПРАВЫЙ/ЗАДНИЙ ЛЕВЫЙ	30 A	–
CF07	POT*	25 A	–
CF08	DHU	25 A	–
CF09	BGM_4	30 A	–
CF10	ASDM*	5 A	–

Обозначение предохранителя	Наименование	Номинальный ток	Описание
CF11	DMC/SODL/SODR*	5 А	–
CF12	КАТУШКА РЕЛЕ	5 А	–
CF13	DDS B+	5 А	–
CF14	ETC	10 А	–
CF15	EGSM	5 А	–
CF18	DVR/ETCM	5 А	–
CF19	DIS	10 А	–
CF20	TCAM/ERAM/RFA*	5 А	–
CF21	SWM	5 А	–
CF22	CSD	5 А	–
CF23	RLSM*	5 А	–
CF24	OBD	10 А	–
CF25	БЛОК УПРАВЛЕНИЯ ВЕРХНИМ ЛЮКОМ*	30 А	–
	БЛОК УПРАВЛЕНИЯ МАЛЫМ ВЕРХНИМ ЛЮКОМ*	20 А	–
CF26	HUD/FLC*	5 А	–
CF27	ФОНОВАЯ ПОДСВЕТКА САЛОНА*	5 А	–
CF28	Приборная панель	5 А	–
CF29	WPC*	5 А	–
CF31	USB-КОНЦЕНТРАТОР	15 А	–
CF32	ЗАРЯДНЫЙ USB-РАЗЪЕМ	10 А	–
CF35	ЭЛЕКТРИЧЕСКАЯ РОЗЕТКА СО СТОРОНЫ Пассажира	20 А	–
CF36	HSW*	15 А	–
CF37	AFU/ION*	5 А	–
CF38	HCML*	20 А	–
CF39	DVR	5 А	–
CF40	HCMR*	20 А	–
CF46	BGM_3	30 А	–
CF48	BGM_5 (ДВЕРНОЙ ЗАМОК)	25 А	–

Обозначение предохранителя	Наименование	Номинальный ток	Описание
CF49	СИСТЕМА ЗАЖИГАНИЯ	40 А	–
CF50	ПИТАНИЕ ОТ ЦЕПИ ЗАЖИГАНИЯ (IGN) ЭЛЕКТРИЧЕСКОГО МОНТАЖНОГО БЛОКА В МОТОРНОМ ОТСЕКЕ	20 А	–
CF51	ETCM	5 А	–
CF52	SRS	5 А	–
CF53	PAS*	10	–

Замена ламп

Замена пользователем светодиодных ламп, которыми оборудован автомобиль, не предусмотрена. Если лампа неисправна или повреждена, обратитесь в сервисный центр Geely для ее замены.

i При значительной разнице температур внутри и снаружи блок-фары или заднего комбинированного фонаря, например в дождливый день или при мойке автомобиля, возможно временное образование конденсата с внутренней стороны рассеивателя светового прибора. Это нормальное явление. Конденсат должен исчезнуть через некоторое время после включения фар. Если он не исчезает, обратитесь в сервисный центр Geely для проведения проверки и ремонта. ◀

Действия в экстренной ситуации

Перегрев двигателя



- Не продолжайте движение, если двигатель перегревается. В противном случае возможно повреждение двигателя или возгорание автомобиля.
- Не открывайте капот, пока не прекратится выделение пара или охлаждающей жидкости.
- Не снимайте крышку расширительного бачка при высокой температуре двигателя и радиатора.
- При работающем двигателе не допускайте соприкосновения рук и одежды с охлаждающим вентилятором и ремнем привода вспомогательных агрегатов. ◀

При перегреве двигателя необходимо принять следующие меры:

1. Остановите автомобиль в безопасном месте на обочине дороги, выключите кондиционер, включите аварийную световую сигнализацию, переключите коробку передач на парковочную передачу (P) и задействуйте электрический стояночный тормоз.
2. Если перегрев двигателя вызван длительным подъемом в гору в жаркий день, дайте двигателю поработать на холостом ходу, пока не погаснет индикатор температуры охлаждающей жидкости.
3. Проверьте на слух и визуально, идет ли пар или вытекает ли охлаждающая жидкость из моторного отсека.
4. Если жидкость не выплескивается наружу, перегрев может быть вызван неисправностью вентилятора радиатора или низким уровнем охлаждающей жидкости. Как можно скорее обратитесь в сервисный центр компании Geely для выполнения технического обслуживания.

Высвобождение застрявшего автомобиля

Если автомобиль застрял в снегу, грязи, песке или мягком грунте, выполните следующие действия, чтобы высвободить его:

1. Убедитесь в отсутствии людей и препятствий спереди и сзади автомобиля.
2. Поверните рулевое колесо влево и вправо, чтобы расчистить область вокруг передних колес.
3. Включите передачу переднего или заднего хода и медленно подайте автомобиль вперед или назад.
4. Если автомобиль не удалось высвободить после нескольких попыток, обратитесь в специализированную службу эвакуации.



При «раскачивании» застрявшего автомобиля вперед-назад автомобиль может внезапно высвободиться и выехать вперед или назад. Водитель должен постоянно контролировать ситуацию во избежание получения травм. Если поблизости от автомобиля находятся люди, не применяйте описанный выше прием. Чтобы при «раскачивании» автомобиля не допустить повреждения коробки передач и других компонентов, необходимо соблюдать следующие меры предосторожности:

Перед включением режима переднего или заднего хода не нажимайте педаль акселератора.

Не допускайте чрезмерной пробуксовки колес. ◀

Система вызова экстренных оперативных служб*

Система использует встроенный контроллер, отслеживающий сигналы столкновения и выполняемые вручную пользователем экстренные вызовы, и отправляет данные о местоположении и направлении движения автомобиля, данные об автомобиле и пр. в центр управления через сеть мобильной связи для направления к месту аварии соответствующих экстренных служб. Условия активации системы вызо-

ва экстренных оперативных служб:

1. Контроллер обнаружил сигнал срабатывания подушек безопасности.
2. Выключатель SOS удерживается нажатым.

При соблюдении любого из вышеперечисленных условий система активируется и отправляет информацию в центр управления по голосовому каналу и одновременно совершается аварийный исходящий вызов. Оператор центра управления подтверждает информацию о происшествии и запрашивает помощь служб экстренного реагирования. После получения всей необходимой информации вызов завершается.

Тип 1

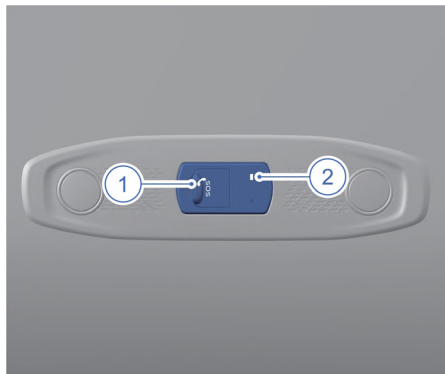

Если необходимо вручную активировать систему вызова экстренных оперативных служб, нажмите выключатель SOS на переднем плафоне освещения салона. Индикатор SOS будет показывать статус системы и статус вызова. Если система работает исправно, пользователь может выполнить голосовой вызов.

* – функция может полностью или частично отсутствовать в комплектации Вашего автомобиля

Тип 2

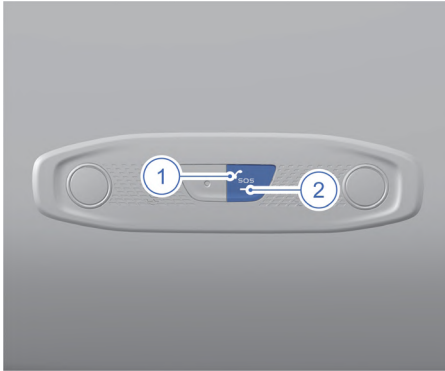

1. Выключатель SOS
2. Индикатор SOS

Если необходимо вручную активировать систему вызова экстренных оперативных служб, нажмите выключатель SOS на переднем плафоне освещения салона. Индикатор SOS будет показывать статус системы и статус вызова. Если система работает исправно, пользователь может выполнить голосовой вызов.



1. Динамик системы SOS
- Динамик системы SOS расположен в нижней левой части приборной панели.

 Следующие условия (помимо прочих) могут нарушить нормальную работу системы вызова экстренных оперативных служб:

- Сетевое оборудование автомобиля или аудиосистема неисправны или повреждены.

- Слабый уровень выходного сигнала, помехи, препятствия для прохождения сигнала и т. п.
- Если повреждено GPS-оборудование или автомобиль находится в месте со слабым сигналом (например, на подземной стоянке, в туннеле, в горах и т. п.), определить местоположение автомобиля невозможно.
- В случае незначительного столкновения, которое не сопровождается срабатыванием подушек безопасности, автоматический вызов экстренных служб не будет выполнен, но можно осуществить экстренный вызов вручную или другим способом.
- Экстренные службы не смогут прибыть для оказания помощи из-за массовых беспорядков, пожара, наводнения, бури, взрывов, войны, действий государственной власти, распоряжений официальных органов управления, нарушений общественного порядка и при других обстоятельствах непреодолимой силы. ◀

Аварийное выключение двигателя

Если при возникновении экстренной ситуации во время движения необходимо выключить двигатель, нажмите и удерживайте в течение 2 секунд пусковой переключатель или несколько раз подряд быстро нажмите пусковой переключатель.

-  Не используйте функцию аварийного выключения двигателя в обычных ситуациях, иначе можно потерять управление автомобилем. Если необходимо выполнить аварийное выключение двигателя, предварительно снизьте скорость, насколько это возможно. ◀

1

2

3

4

5

6

7

8

Уход и техническое обслуживание

Регулярное техническое обслуживание

Рекомендуется постоянно следить за техническим состоянием автомобиля и поддерживать его на оптимальном уровне.

Ограничители открывания дверей

Ограничители открывания дверей необходимо регулярно смазывать, в противном случае при открывании и закрывании дверей может возникать посторонний шум.

Панорамный люк *

Очищайте поверхность стеклянной панели люка с помощью моющего средства. Не используйте вязкие чистящие средства!

Техническое обслуживание панорамного люка *

- При частом использовании люка в ветреную погоду и в запыленной местности регулярно очищайте с помощью влажной губки уплотнители стеклянной панели люка от пыли и грязи.
- При длительной стоянке автомобиля или долгом неиспользовании верхнего люка на уплотнители проема люка можно нанести мелкодисперсный тальк или специальную смазку для уплотнителей.
- При мойке автомобиля проверяйте, не засорены ли уплотнители люка, дренажные отверстия и желоба пылью, листьями, ветками и прочими посторонними предметами. При необходимости выполните очистку.

Масла и жидкости

Открывание капота

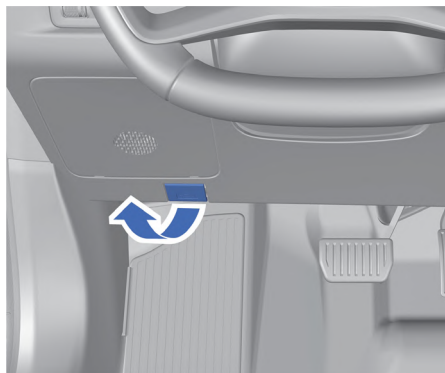

1. Потяните на себя рукоятку открывания замка капота, которая находится в левом нижнем углу приборной панели со стороны водителя.

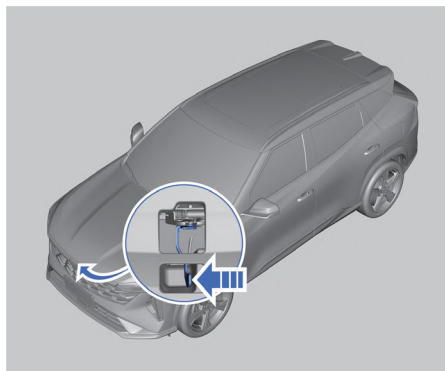

2. Чтобы освободить защелку капота, сдвиньте рукоятку предохранительного крючка, расположенную в просвете между решеткой радиатора и капотом, в направлении стрелки.

1

2

3

4

5

6

7

8

* – функция может полностью или частично отсутствовать в комплектации Вашего автомобиля

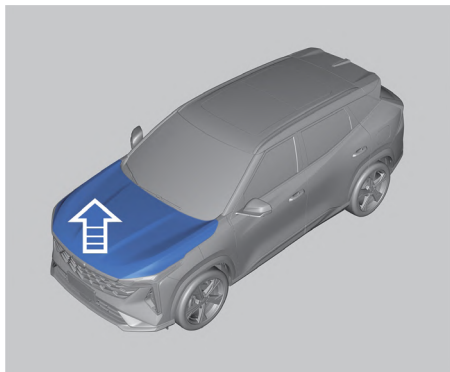

3. Поднимите капот. Извлеките из гнезда опорный стержень капота и подоприте им капот.

Закрывание капота

i Прежде чем закрыть капот, необходимо проверить, не остались ли в моторном отсеке инструменты, ветошь и т. п., а также убедиться в том, что все крышки заправочных горловин закрыты. ◀

1. Опустите капот до высоты, близкой к закрытому положению, а затем отпустите. Фиксация капота сопровождается характерным щелчком.
2. После закрывания капота моторного отсека убедитесь, что он надежно заперт, потянув его вверх за передний край.

Если капот заблокирован ненадежно, следует повторно открыть его и закрыть должным образом. Не допускается закрывать капот, непосредственно надавливая на него сверху.

! Запрещается начинать движение, если капот закрыт не полностью. ◀

Моторное масло

Проверка уровня и долив моторного масла

1. Припаркуйте автомобиль на горизонтальной площадке, выключите двигатель и подождите (двигатель должен быть прогрет до температуры 90 °С, а время ожидания составляет 10 минут).
2. Извлеките маслоизмерительный щуп двигателя, протрите его насухо бумажным полотенцем или чистой тканью, а затем вставьте щуп обратно до упора.

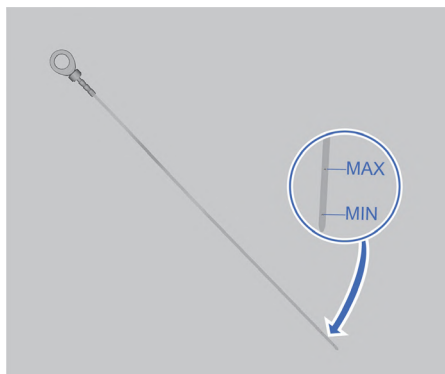

3. Снова извлеките щуп и определите уровень.
4. Если уровень моторного масла находится ниже метки MIN, снимите крышку маслоналивной горловины двигателя и долейте предписанное к применению моторное масло, при необходимости долейте.
5. Подождите несколько минут и снова проверьте уровень моторного масла, при необходимости долейте.
6. После завершения проверки установите маслоизмерительный щуп двигателя на место и закройте крышку маслоналивной горловины.

i В период обкатки двигатель может потреблять больше моторного масла. Это нормальное явление. Выполняйте техническое обслуживание двигателя в соответствии с руководством по гарантийному и техническому обслуживанию. Используйте моторное масло, рекомендованное компанией Geely, см. раздел «Рекомендованные рабочие жидкости и их объемы» главы 8 «Технические данные». Если возникает подозрение на повышенный расход масла (более 1 л на 1000 км пробега), обратитесь в авторизованный сервисный центр Geely для проведения проверки. ◀

☒ Используйте моторное масло, рекомендованное и допущенное к применению компанией Geely. Если возникает подозрение на повышенный расход масла (более 1 л на 1000 км пробега), обратитесь в авторизованный сервисный центр Geely для проведения проверки. ◀

♻️ Утилизируйте отработанное моторное масло согласно требованиям законов по защите окружающей среды. ◀

Охлаждающая жидкость

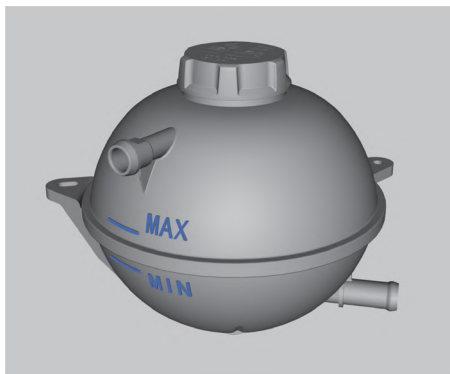

При проверке уровня охлаждающей жидкости двигателя автомобиль должен находиться на горизонтальной площадке. Убедитесь в том, что уровень охлаждающей жидкости в расширительном бачке находится между отметками MIN и MAX. Если уровень охлаждающей жидкости опустился ниже отметки MIN, долейте ох-

лаждающую жидкость в расширительный бачок в соответствии с установленной процедурой.

Прежде чем открывать герметичную крышку расширительного бачка охлаждающей жидкости, убедитесь в том, что система охлаждения (включая крышку расширительного бачка и верхний шланг радиатора) полностью остыла.



1. Медленно поверните крышку против часовой стрелки. Открывайте крышку только после того, как характерный шипящий звук прекратится. Шипящий звук указывает на то, что в бачке сохраняется давление.
2. Продолжая поворачивать крышку, снимите ее.
3. Медленно заливайте охлаждающую жидкость с таким расчетом, чтобы уровень жидкости находился между отметками MIN и MAX и не снижался.
4. При открытой крышке расширительного бачка запустите двигатель и подождите, пока верхний шланг радиатора не начнет нагреваться. В это время уровень охлаждающей жидкости в расширительном бачке может понизиться. Если уровень охлаждающей жидкости находится ниже отметки MIN, добавьте необходимое количество охлаждающей жидкости в расширительный бачок с таким расчетом, чтобы уровень жидкости находился между отметками MIN и MAX на расширительном бачке.
5. Наблюдайте за снижением уровня охлаждающей жидкости в расшири-

1

2

3

4

5

6

7

8

тельном бачке и вовремя доливайте ее. Уровень охлаждающей жидкости в расширительном бачке должен оставаться между отметками MIN и MAX.

6. Наблюдайте за выходным отверстием расширительного бачка. Если охлаждающая жидкость непрерывно вытекает из перепускного шланга расширительного бачка и уровень охлаждающей жидкости не снижается, заверните крышку расширительного бачка до очередной заправки охлаждающей жидкостью.

 Используйте охлаждающую жидкость на основе этиленгликоля, одобренную компанией Geely. Гарантия компании Geely не распространяется на повреждения или отказы, связанные с использованием охлаждающей жидкости с ненадлежащим составом или пропорцией. ◀

Тормозная жидкость



Периодически проверяйте уровень тормозной жидкости и следите за тем, чтобы он всегда находился между отметками MIN и MAX.

Если уровень тормозной жидкости опустился ниже отметки MIN, отверните крышку бачка и аккуратно долейте тормозную жидкость, не допуская ее пролива. При случайном проливе тормозную жидкость необходимо немедленно удалить, в противном случае могут быть повреждены детали в моторном отсеке.



- Тормозная жидкость вредна для организма человека. При случайном контакте незамедлительно промойте пораженный участок большим количеством воды. При случайном проглатывании тормозной жидкости немедленно обратитесь за медицинской помощью.
- Уровень тормозной жидкости может снижаться также в результате утечки. Как можно скорее обратитесь в сервисный центр Geely для выполнения технического обслуживания.
- Используйте тормозную жидкость, производитель и марка которой рекомендованы компанией Geely. Использование тормозной жидкости, отличной от предписанной, приведет к серьезным повреждениям деталей гидропривода тормозов, что негативно повлияет на эффективность торможения и длину тормозного пути. ◀

Омывающая жидкость

Долив омывающей жидкости

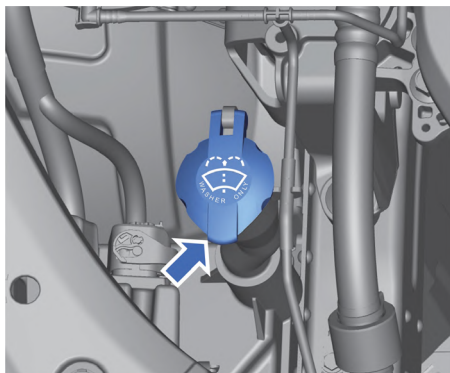

Чтобы добавить омывающую жидкость, откройте крышку заливной горловины с символом стеклоомывателя и долейте омывающую жидкость в необходимом количестве.

☞ Точка замерзания омывающей жидкости должна быть на 10 °С ниже минимальной температуры для данной местности. ◀

☞ Не добавляйте другие жидкости, например мыльный раствор, вместо омывающей жидкости, иначе возможно повреждение лакокрасочного покрытия кузова. Рекомендуется использовать высококачественную омывающую жидкость. ◀

Щетки стеклоочистителя

Замена щеток стеклоочистителя



- Смазка, силикон и нефтепродукты могут негативно повлиять на очищающие свойства щеток стеклоочистителя. Регулярно промывайте щетки стеклоочистителя теплой мыльной водой и проверяйте их состояние.
- Регулярно мойте ветровое стекло и избегайте использования щеток стеклоочистителя для удаления грязи и песка с ветрового стекла, иначе это повлияет на эффективность очистки и сократит срок службы щеток стеклоочистителя.
- Обнаружив, что щетки стеклоочистителя затвердели или растрескались, стеклоочиститель оставляет царапины на стекле или не удаляет загрязнения на определенных участках, замените щетки стеклоочистителя.
- Регулярно очищайте ветровое стекло разрешенным к применению средством для очистки стекол. После замены щеток стеклоочистителя убедитесь в том, что новые щетки эффективно очищают ветровое стекло.
- Используйте только те щетки стеклоочистителя, технические характеристики которых аналогичны оригинальным щеткам.
- Если стеклоочиститель и ветровое стекло покрыты инеем, снегом или обледенели, то перед использованием стеклоочистителя следует очистить щетки и стекло от снега и льда, чтобы не допустить повреждения стеклоочистителя.
- Если ветровое стекло сухое или на его поверхности имеются твердые предметы, не используйте стеклоочиститель. В противном случае возможно повреждение щеток стеклоочистителя и ветрового стекла. ◀

1

2

3

4

5

6

7

8

Замена щеток переднего стеклоочистителя

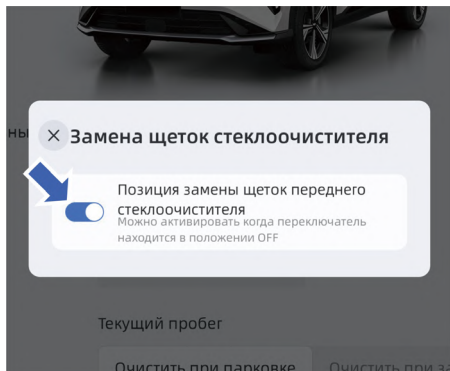

1. Когда автомобиль неподвижен и переключатель стеклоочистителя находится в положении OFF, последовательно нажмите на мультимедийном дисплее: МуСаг → Другие → Замена щеток стеклоочистителя → Позиция замены щеток переднего стеклоочистителя, а затем включите функцию установки щеток стеклоочистителя в сервисное положение. При активации этой функции передний стеклоочиститель будет переведен в сервисное положение.

☞ Стеклоочиститель вернется в исходное положение при включении стеклоочистителя/стеклоомывателя или при активации датчика дождя. ◀

2. Отведите щетку стеклоочистителя от ветрового стекла.

☞ При отведенных от стекла щетках стеклоочистителя нельзя открывать капот, в противном случае возможно повреждение щеток переднего стеклоочистителя или капота. ◀

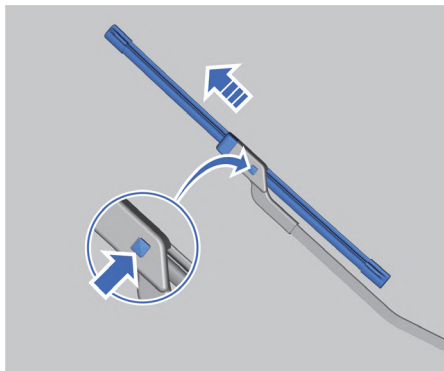

3. Удерживая нажатой кнопку фиксатора, потяните щетку стеклоочистителя в направлении стрелки и высвободите ее из рычага стеклоочистителя.

4. Снимите щетку стеклоочистителя.

☞ Если не установить щетку стеклоочистителя, ветровое стекло будет повреждено при контакте с рычагом. На устранение повреждений, вызванных такими действиями, условия гарантии не распространяются. ◀

5. Чтобы установить щетку стеклоочистителя, выполните этапы 2–4 в обратном порядке.

6. Отключите функцию установки щеток стеклоочистителя в сервисное положение на мультимедийном дисплее, чтобы выйти из этого режима.

Замена щетки заднего стеклоочистителя

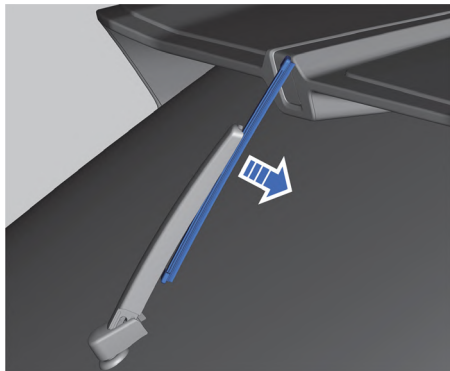

1. Отведите щетку стеклоочистителя от заднего стекла.
2. Потяните щетку стеклоочистителя в направлении, указанном стрелкой, и снимите ее с рычага.
3. Установите щетку стеклоочистителя, выполнив этапы 1 и 2 в обратном порядке.

Аккумуляторная батарея

Техническое обслуживание аккумуляторной батареи

Ваш автомобиль оснащен необслуживаемой аккумуляторной батареей.

! В выводах батареи, клеммах и связанных с ними деталях аккумуляторной батареи содержится вредный для здоровья свинец и его соединения. После контакта с ними тщательно вымойте руки с мылом под проточной водой. ◀

Чтобы продлить срок службы аккумуляторной батареи и поддержать нормальное функционирование электрической системы автомобиля, необходимо соблюдать следующие рекомендации:

- При эксплуатации автомобиля в регионах с холодным климатом нельзя допускать чрезмерной разрядки аккумуляторной батареи, чтобы исключить замерзание электролита.
- Не допускайте избыточной зарядки аккумуляторной батареи или ее нахождения в разряженном состоянии в течение длительного времени.
- При понижении напряжения аккумуляторной батареи необходимо подзарядить ее от внешнего источника питания.
- Аккумуляторную батарею следует беречь от воздействия источников тепла и открытого огня. При зарядке аккумуляторной батареи и при обращении с ней необходимо обеспечить хорошую вентиляцию, чтобы предотвратить возможные травмы и ожоги.
- Чтобы исключить долговременную разрядку аккумуляторной батареи большим током, время работы стартера при каждом запуске двигателя не должно превышать 5 секунд, а интервал между двумя последовательными запусками должен составлять 10–15 секунд.
- Для исключения негативного воздействия вибрации аккумуляторная батарея должна быть надежно закреплена на автомобиле.

1

2

3

4

5

6

7

8

- Проверяйте надежность крепления кабельных клемм к выводам аккумуляторной батареи, чтобы исключить искрение, которое может привести к взрыву аккумуляторной батареи. Окислы и сульфаты, образующиеся в соединениях клемм с выводами аккумуляторной батареи, следует удалять, а клеммы покрывать техническим вазелином, чтобы предотвратить развитие коррозии.
- При стоянке автомобиля электрическая система будет потреблять незначительное количество электроэнергии, поэтому длительный простой может привести к разрядке аккумуляторной батареи. Оставляя автомобиль на длительное хранение, необходимо отсоединить черный отрицательный (-) кабель от аккумуляторной батареи, чтобы предотвратить ее чрезмерную разрядку.
- Автомобиль должен храниться в прохладном, проветриваемом, чистом и сухом месте. Длительное хранение автомобиля в замкнутом пространстве с высокой влажностью воздуха ускоряет процесс образования ржавчины и старения деталей автомобиля. Выполняйте регулярное и своевременное техническое обслуживание автомобиля в соответствии с инструкциями и требованиями, изложенными в сервисной книжке.

Замена аккумуляторной батареи

Для замены следует использовать аккумуляторную батарею такого же типа и с такими же техническими характеристиками, как у той, которая была установлена на автомобиле изначально. Для проверки, снятия, замены и установки аккумуляторной батареи обратитесь в сервисный центр Geely.

 Полюсные выводы разных моделей аккумуляторов отличаются друг от друга, и несовпадение выводов аккумулятора с клеммами жгутов проводов может привести к невозможности затягивания и риску отказов. ◀



После замены аккумуляторной батареи передайте снятую аккумуляторную батарею в сервисный центр Geely или в специальную организацию для утилизации в соответствии с требованиями действующего природоохранного законодательства. В аккумуляторной батарее содержится едкий кислотный раствор. При транспортировке и хранении аккумуляторной батареи следите за тем, чтобы она располагалась вертикально. ◀



Кислота, содержащаяся в аккумуляторной батарее, может вызвать ожоги и стать причиной образования взрывоопасного водорода. Это может привести к травме или гибели. ◀

Шины

Техническое обслуживание шин

Проверка шин

Периодичность проверки шин

Проверяйте шины, включая шину запасного колеса, не реже одного раза в месяц.

Проверка состояния шин

Для проверки давления воздуха в шинах используйте специальный шинный манометр высокого качества. Давление воздуха следует проверять при холодных шинах. Снимите колпачок с вентиля шины. Наденьте шинный манометр на вентиль до упора и измерьте давление. Если давление в холодной шине соответствует рекомендованному значению, указанному в справочной табличке, корректировать его не нужно. Если давление в шине слишком низкое, продолжайте накачивать шину до тех пор, пока давление не достигнет рекомендованного значения. Если в шине избыточное давление, надавите на металлический стержень в центре вентиля шины, чтобы выпустить воздух. Снова проверьте давление в шине с помощью манометра. Обязательно установите колпачок на вентиль шины. Колпачок вентиля предотвратит попадание пыли и влаги в шину.

Износ шин

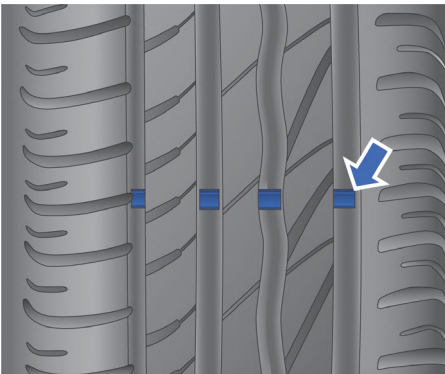

Индикатор износа становится видимым в том случае, если остаточная глубина протектора составляет 1,6 мм или менее. При достижении предельного износа шин необходимо как можно скорее их заменить. Если обнаружен неравномерный износ шин или во время движения постоянно ощущается вибрация, обратитесь в сервисный центр Geely для проверки. При установке новых шин обязательно выполните их динамическую балансировку.

 Продолжение эксплуатации шин с изношенным протектором или видимыми индикаторами износа приведет к увеличению тормозного пути, отказу рулевого управления, разрыву шин и т. п., что может стать причиной аварии. ◀

 Утилизируйте изношенные шины в соответствии с действующими законами о защите окружающей среды. ◀

 Если ваш автомобиль укомплектован запасным колесом, не заменяйте переднее колесо запасным. Для обеспечения безопасности движения сначала замените поврежденное переднее колесо задним, а потом установите запасное колесо на место снятого заднего. После установки на автомобиль запасного колеса или штатного заднего колеса вместо переднего давление в шине установленного колеса на комбинации приборов будет отображаться некорректно, поскольку не выполнена инициализация системы контроля давления в шинах. Доставьте автомобиль в сервисный центр Geely для выполнения инициализации системы контроля давления воздуха в шинах с целью обеспечения безопасности вождения. ◀

Давление в колесах

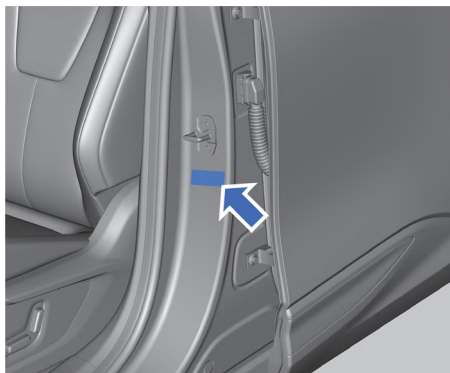

Табличка с рекомендуемым давлением в колесах расположена на внешней стороне центральной левой стойки. На табличке указаны значения давления для передних и задних колес, а также для запасного колеса.

 Шины работают эффективно только в том случае, если давление в колесе соответствует норме. Как недостаточное, так и избыточное давление отрицательно сказывается на сроке службы шин и управляемости автомобиля, что может привести к потере контроля над автомобилем. ◀

Перестановка шин

Шины необходимо переставлять через каждые 10 000 км пробега автомобиля.

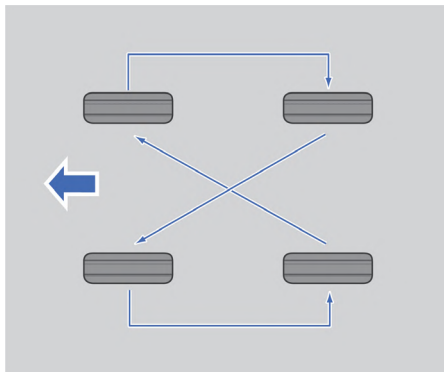

Выполняйте перестановку в указанной на рисунке последовательности. После перестановки скорректируйте давление в передних и задних колесах в соответствии с табличкой.



- При перестановке колес не используйте компактное запасное колесо.
- Колеса необходимо устанавливать должным образом. После перестановки колес отрегулируйте давление в шинах. ◀

Углы установки и балансировка колес

Если наблюдается неравномерный износ шин или постоянный увод автомобиля с траектории прямолинейного движения, углы установки колес необходимо проверить. Если отмечается тряска автомобиля при движении по гладкой дороге, может понадобиться выполнить балансировку колес. Обратитесь в сервисный центр компании Geely как можно раньше.

Действия при резком снижении давления в колесе

Разрыв шины во время движения может привести к указанным ниже последствиям.

Примите соответствующие меры с учетом конкретной ситуации:

1. Если лопнула передняя шина, автомобиль будет отклоняться от прямолинейного движения в сторону разрушенной шины. Отпустите педаль акселератора и крепко удерживайте рулевое колесо. Удерживайте автомобиль на полосе движения, а затем плавно нажмите на педаль тормоза, чтобы остановить автомобиль в максимально безопасном месте. Включите аварийную световую сигнализацию, установите знак аварийной остановки в надлежащем месте и замените колесо.
2. Если лопнула задняя шина, отпустите педаль акселератора. Поверните рулевое колесо в требуемом направлении, чтобы сохранить управление автомобилем. Несмотря на сильную тряску и шум, сохранить управление все же можно. Плавно нажмите на педаль тормоза, чтобы остановить автомобиль в максимально безопасном месте. Включите аварийную световую сигнализацию, установите знак аварийной остановки в надлежащем месте и замените колесо.

При обнаружении утечки воздуха выполните следующее:

1. Медленно двигайтесь на автомобиле в безопасное место, чтобы избежать дальнейшего повреждения шины и колесного диска.
2. Включите аварийную световую сигнализацию и установите знак аварийной остановки на расстоянии, предписанном правилами.
3. Замените колесо.



Чтобы обеспечить неподвижность автомобиля, примите следующие меры предосторожности:

- Включите стояночный тормоз.
- Переведите коробку передач в парковочное (P) или нейтральное (N) положение.
- Выключите двигатель. Не запускайте двигатель при поднятом автомобиле.
- Не позволяйте пассажирам оставаться в автомобиле.
- Перед заменой колеса подложите противооткатные упоры с обеих сторон остальных колес. ◀

1

2

3

4

5

6

7

8

Мойка и чистка автомобиля

Мойка кузова

Своевременная мойка автомобиля полезна для защиты кузова и поддержания привлекательного внешнего вида. Мойка автомобиля должна выполняться при выключенном зажигании в месте, защищенном от прямых солнечных лучей. Никогда не мойте автомобиль, если он находится под прямыми солнечными лучами или если его кузов нагрет до высокой температуры. Перед выполнением мойки дождитесь остывания кузова автомобиля.

При использовании автоматической мойки обязательно следуйте указаниям оператора мойки.



- Во избежание повреждения лакокрасочного покрытия следует немедленно удалять с поверхности коррозионно-опасные вещества (птичий помет, смолу, насекомых, битумные пятна, соль, промышленную пыль и т. п.). При необходимости удалите битумные пятна и застывшие масляные пятна с помощью технического спирта, затем немедленно промойте кузов водой с мягким нейтральным мылом, чтобы удалить спирт.
- Если автомобиль находится под прямыми солнечными лучами в течение длительного времени, перед мойкой необходимо дождаться остывания поверхности кузова. Запрещается использовать химические растворители, содержащие спирт (этанол), или сильные моющие средства для очистки рассеивателей световых приборов во избежание их повреждения. Следует избегать внешних воздействий на рассеиватели световых приборов.



Мойка автомобиля с помощью аппарата высокого давления

- Перед мойкой проверьте автомобиль и убедитесь в том, что лючок топливозаправочной горловины плотно закрыт.
- Всегда мойте автомобиль в строгом соответствии с инструкциями по использованию мойки высокого давления, уделяя особое внимание рабочему давлению и расстоянию распыления. Если используется моечная машина высокого давления, сопло должно находиться на расстоянии не менее 30 см от поверхности кузова. Непрерывно перемещайте сопло и не направляйте струю воды на одно место. Попадание воды под давлением на детали автомобиля может привести к их повреждению. Не направляйте струю воды под высоким давлением на лючок топливозаправочной горловины.
- Не используйте многосопловую систему для мойки автомобиля.
- Не направляйте сопло на детали в моторном отсеке автомобиля. Струя воды под высоким давлением может вызвать повреждение электрических компонентов в моторном отсеке или привести к сбою в работе некоторых компонентов.
- Не направляйте сопло водяного пистолета на разъемы в нижней части шасси для промывки.
- Не используйте воду под высоким давлением или паровую машину для очистки камер и датчиков во избежание их повреждения.
- Не распыляйте воду на окрашенные бамперы и мягкие детали, например, резиновые шланги, пластмассовые детали и изоляционный материал, с близкого расстояния.

Мойка автомобиля на автоматической мойке

- Перед началом автоматической мойки проверьте с оператором автомобиль на наличие дополнительно установленных деталей и следуйте рекомендациям оператора.
- Перед мойкой сложите наружные зеркала заднего вида.
- Прочность лакокрасочного покрытия кузова автомобиля позволяет выполнять мойку автоматической моечной машиной, но необходимо учитывать ее воздействие на краску. Воздействие зависит от конструкции моечной машины, чистящей щетки, степени очистки воды, типа моющего средства и растворителя для воска. Если лакокрасочное покрытие кузова автомобиля потемнело или поцарапалось после мойки, следует немедленно сообщить об этом оператору.
- Выбирая автоматическую мойку для мойки автомобиля, отдавайте предпочтение бесконтактной автомойке. В автомойке такого типа нет деталей (щеток и т. д.), которые могут касаться поверхности автомобиля.

Чистка салона

Регулярная чистка салона помогает поддерживать опрятный вид внутреннего пространства автомобиля. Внутри салона скапливаются пыль и грязь, что приводит к повреждению напольного покрытия, тканевой или кожаной обивки и пластмассовых деталей. Пятна следует удалять как можно быстрее, особенно на светлой внутренней отделке, так как они могут быстро затвердеть.

Удаляйте пыль с небольших кнопок и ручек маленькой мягкой кистью. Для очистки внутренней отделки автомобиля используйте только профессиональные чистящие средства, иначе возможны необратимые повреждения. Чтобы не допустить чрезмерного распыления чистящего средства, распыляйте его на чистую ветошь. Случайно распыленное на какие-либо предметы внутри автомобиля

чистящее средство следует немедленно удалить.



Не используйте для очистки стеклянных поверхностей автомобиля абразивные чистящие средства, так как они могут поцарапать стекло и (или) вызвать повреждение обогревателя заднего стекла. Используйте только мягкую ткань и чистящее средство для стекол. ◀

Чистящее средство содержит растворитель, пары которого могут конденсироваться внутри салона. Перед использованием чистящего средства прочитайте и соблюдайте инструкции по безопасности, приведенные на этикетке. Во время чистки салона автомобиля откройте двери и окна, чтобы обеспечить интенсивную вентиляцию.

При очистке внутренней отделки обратите внимание на следующее:

- Не используйте бритвенные лезвия и другие острые предметы для удаления грязи с элементов внутренней отделки.
- Не используйте жесткие щетки. Они могут повредить внутреннюю отделку автомобиля.
- Не прикладывайте силу при очистке поверхности ветошью. Чрезмерное усилие не только не способствует более тщательной очистке, но может стать причиной повреждения отделки.
- Используйте только мягкое нейтральное мыло. Не применяйте сильные моющие средства или обезжиривающее мыло. Избыточное количество мыла может оставлять следы, на которых скапливается пыль.
- Не смачивайте элементы отделки при очистке.
- Использование органических растворителей, таких как керосин или спирт, может привести к повреждению внутренней отделки.

1

2

3

4

5

6

7

8

Очистка тканевой обивки и напольного покрытия

Используйте вакуумный пылесос с мягкой насадкой для удаления пыли и грязи. Стойкие пятна следует в первую очередь попытаться удалить чистой водой с добавлением соды. Выберите подходящий метод для удаления пятен:

- Пятна от жидкостей: аккуратно промокните остаток пятна салфеткой, чтобы влага полностью впиталась в салфетку.
- Затвердевшие пятна: постарайтесь удалить большую часть пятна вручную, затем удалите остатки пылесосом.

Этапы очистки:

1. Смочите чистую безворсовую белую ткань чистой водой или водой с добавлением соды.
2. Выжмите ткань, чтобы удалить избыточную влагу.
3. При удалении пятен аккуратно трите от краев к середине, пока на ткани не останется следов.
4. Если пятно не удается удалить, попробуйте повторить описанные выше операции с использованием мыльной воды.

Если пятно невозможно удалить, попытайтесь воспользоваться чистящим средством для синтетических тканей или моющим средством. Прежде чем использовать эти продукты, испытайте стойкость окраски на небольшом, скрытом от взгляда участке. Если местный чистящий эффект удовлетворителен, такое чистящее средство можно использовать для очистки всей поверхности. После очистки можно воспользоваться бумажным полотенцем для удаления лишней влаги, оставшейся в ткани или ковровом покрытии.

Очистка кожаной обивки

Удалить пыль можно мягкой тканью, смоченной в воде. Если необходима более тщательная очистка, используйте мягкую ткань, смоченную в нейтральном мыльном растворе. Кожа должна высохнуть на воздухе естественным путем. Не подвергайте ее нагреву для ускорения высыхания. Не применяйте паровой очиститель. Не используйте чистящие средства или составы для придания блеска при уходе за кожей. В противном случае внешний вид внутренней отделки и тактильные ощущения от нее могут измениться без возможности восстановления. Не используйте для очистки внутренней отделки автомобиля средства на основе силикона и воска или средства, содержащие органические растворители, так как это может привести к неравномерному блеску кожи и ухудшению внешнего вида внутренней отделки. Ни в коем случае не используйте для ухода за кожей крем для обуви.

Очистка приборной панели и пластмассовых деталей

Не используйте чистящие средства или составы для придания блеска при обработке пластмассовых поверхностей. В противном случае внешний вид внутренней отделки и тактильные ощущения от нее могут измениться без возможности восстановления. Некоторые имеющиеся в продаже средства могут усилить глянец приборной панели и привести к появлению отражений на ветровом стекле, что серьезно повлияет на обзор через ветровое стекло.

 Не используйте для чистки салона автомобиля чистящие средства, содержащие спирт, и агрессивные химические вещества. ◀

Идентификация автомобиля

Идентификационный номер автомобиля (VIN)

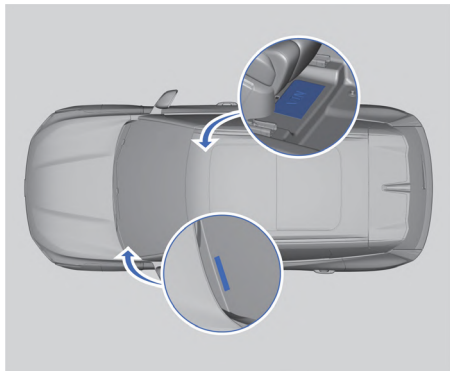

Номер VIN выбит на поперечине кузова под передним пассажирским сиденьем. Чтобы увидеть номер, сдвиньте сиденье назад до упора и поднимите защитное покрытие. Номер находится под крышкой. Номер VIN находится в левом нижнем углу проема ветрового стекла и виден через ветровое стекло.

i При обращении в сервисный центр Geely сообщите номер VIN. Если номер VIN на кузове автомобиля поврежден, своевременно обратитесь в сервисный центр Geely. ◀

Используйте диагностический прибор Geely для считывания номера VIN в сервисном центре компании Geely. Порядок выполнения операции приведен ниже:

1. Выключите зажигание.
2. Подключите диагностический прибор Geely к диагностическому разъему OBD автомобиля.
3. Активируйте диагностическую программу. Запустите двигатель и коснитесь надписи «Welcome».
4. Считывание номера VIN произойдет автоматически.

 Процедура считывания номера VIN должна проводиться специалистами сервисного центра Geely, иначе автомобиль может быть поврежден. ◀

Сертификационная табличка автомобиля

Тип 1

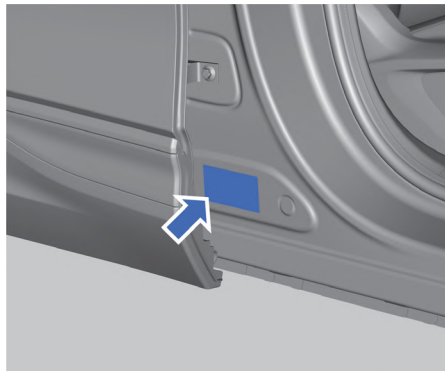

Тип 2

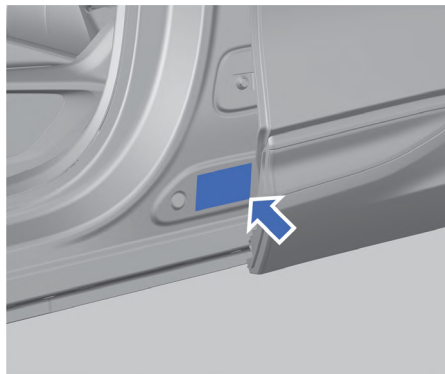

Эта табличка содержит номер VIN и другие сведения.

1

2

3

4

5

6

7

8

Номер двигателя

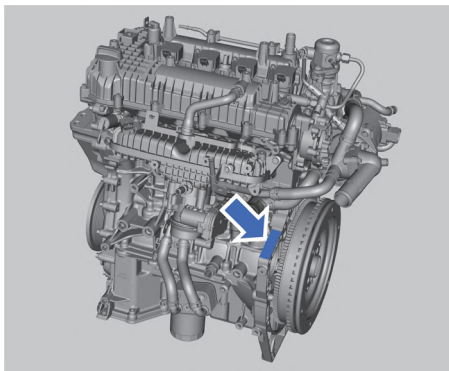

Номер двигателя выбит на блоке цилиндров рядом с коробкой передач (виден спереди).

Регистратор данных о событиях (EDR)*

Автомобиль Geely оснащен системой регистрации данных о событиях, соответствующей действующим национальным стандартам. Эта система используется в случае столкновения автомобиля для записи такой информации, как скорость движения (сигнал поступает от блока управления оборудованием кузова на основании показаний датчика и указывает скорость автомобиля на момент происшествия) и состояние торможения (указывает, выполнялось ли торможение автомобиля в момент происшествия).

В случае столкновения автомобиля текущие данные о событии могут записываться вместо ранее сохраненных и разблокированных данных в хронологическом порядке. Регистратор EDR позволяет соответствующему персоналу оценить состояние автомобиля в момент происшествия и обеспечивает соблюдение компанией Geely требований национального законодательства и других нормативных актов. Кроме того, компания Geely Automobile может использовать записанную информацию для инженерных исследований в целях постоянного улучшения качества и повышения безопасности своей продукции.

В соответствии с национальным законодательством компания Geely Automobile может раскрывать эти и другие сохраненные данные органам власти (например, полиции) или третьим лицам, которым предоставлено законное право на доступ к такой информации. Для считывания данных необходимо использовать специальное оборудование, соответствующее действующим стандартам. Специальное оборудование подключается к разъему OBD автомобиля, или отдельно подключается контроллер EDR для извлечения данных. Считывать данные имеют право только уполномоченные лица или организации. Доступ к оборудованию для считывания данных: при необходимости вы можете обратиться к авторизованному дилеру компании Geely, чтобы через него получить устройство для считывания данных у производителя.

* – функция может полностью или частично отсутствовать в комплектации Вашего автомобиля

Технические параметры

Габаритные размеры автомобиля

Параметр	Единица измерения	Значение параметра
Длина автомобиля	мм	4510
Ширина автомобиля	мм	1865
Высота автомобиля	мм	1650

Весовые параметры автомобиля

Параметр	Единица измерения	1.5TD+7DCT
Снаряженная масса	кг	1470
Допустимая максимальная масса	кг	1930
Допустимая максимальная масса, приходящаяся на переднюю ось	кг	995
Допустимая максимальная масса, приходящаяся на заднюю ось	кг	970
Количество посадочных мест	Человек	5
Максимальная масса прицепа		кг



Буксировка прицепа не предусмотрена. ◀

Ходовые характеристики автомобиля

Параметр	Единица измерения	1.5TD+7DCT
Тип привода	–	Переднее расположение двигателя, передний привод
Максимальная скорость	км/ч	190
Максимальный преодолеваемый уклон	%	40

Экологический класс

Параметр	1.5TD+7DCT
Экологический класс	Euro VI

Основные характеристики двигателя

Параметр	Единица измерения	ВНЕ15-EFZ	ВНЕ15-AFZ
Рабочий объем	л	1,499	1,499
Максимальная мощность	кВт	128	108
Частота вращения коленчатого вала при максимальной мощности	об/мин	5500	5500
Максимальный крутящий момент	Н·м	290	270

Параметры шин

Параметр	Значение параметра
Типоразмер шин	225/55 R18 235/45 R19
Типоразмер шины запасного колеса	T125/80 D17
Допустимый динамический дисбаланс	≤ 8 г
Давление в передних шинах	230 кПа
Давление в задних шинах	230 кПа
Давление в шине запасного колеса	420 кПа

Рекомендуемые рабочие жидкости

Рекомендуемые жидкости и заправочные объемы

Параметр	Спецификация	Заправочный объем
Бензин	Неэтилированный бензин с октановым числом не ниже 91	51 л*
Моторное масло	API SP 0W-20	4,3 л (сухой двигатель) 4,0 л (обычная замена)
Охлаждающая жидкость двигателя	Охлаждающая жидкость на основе этиленгликоля, одобренная к применению компанией Geely	6,2 л
Тормозная жидкость	DOT4	0,85 л
Жидкость стеклоомывателя	–	3,5/4,5 л

* – общий объем топливного бака

1

2

3

4

5

6

7

8

Указатель

А

Аварийная световая сигнализация	143
Аварийное выключение двигателя	163
Аварийное отпирание	145
Аварийное отпирание дверей	145
Аварийное отпирание двери багажного отделения	145
Автоматическое включение электрического стояночного тормоза	131
Автоматическое запираение и отпирание дверей	15
Аккумуляторная батарея	171
Антиблокировочная система тормозов (ABS)	129
Аптечка первой помощи*	144

Б

Багажное отделение	63
Бесключевое запираение и отпирание дверей автомобиля	13
Беспроводная зарядка*	65
Блок предохранителей в моторном отсеке	155
Блок предохранителей в салоне	158
Буксировка автомобиля	149
Буксировочная проушина	149

В

Весовые параметры автомобиля	181
Вещевые отделения	60
Внешнее оборудование	7
Внутреннее зеркало заднего вида	52
Внутреннее освещение	42
Вождение автомобиля	81
Выбор детского удерживающего устройства	75
Высвобождение застрявшего автомобиля	162

Г

Габаритные размеры автомобиля	181
-------------------------------------	-----

Д

Действия в экстренной ситуации	161
Детские удерживающие устройства	75
Дефлекторы вентиляции	38
Дистанционное запираение и отпирание дверей	15
Доступные режимы движения	91

З

Заднее сиденье	23
Замена колеса запасным	151
Замена ламп	161
Замена предохранителя	153
Замена щеток стеклоочистителя	169
Замена элемента питания электронного ключа	146
Запираение и отпирание автомобиля	13
Запираение и отпирание дверей изнутри автомобиля	15
Заправка топливом	139
Запуск двигателя	85
Запуск двигателя от внешнего источника питания	147
Звуковой сигнал	46
Зеркала заднего вида	50
Знак аварийной остановки*	143

И

Идентификационный номер автомобиля (VIN)	179
Идентификация автомобиля	179
Иммобилайзер двигателя	12
Инструкции по буксировке	149
Инструкции по вождению	81
Интеллектуальная система помощи при движении в полосе (ICA)*	103
Использование детского удерживающего устройства	77
Источники питания и USB-разъемы	64

К

Ключ и противоугонная система	11
Кнопки управления на рулевом колесе	48
Комбинация приборов	27

Комбинация приборов.	
Общая информация	27
Комбинированный переключатель освещения	40
Комбинированный переключатель стеклоочистителей	44

M

Масла и жидкости	165
Места для хранения в задней части салона	62
Места для хранения в передней части салона	60
Мойка и чистка автомобиля	176
Мойка кузова	176
Моторное масло	166

H

Наружное освещение	44
Наружные зеркала заднего вида	50
Настройки системы кондиционирования	39
Номер двигателя	180

O

Обзор автомобиля	7
Обогрев рулевого колеса*	47
Оборудование моторного отсека	10
Оборудование салона	9
Общие сведения о подушках безопасности	70
Общие сведения о ремнях безопасности	67
Общие сведения о системах интеллектуальной помощи вождению	91
Огнетушитель*	144
Окна	53
Омывающая жидкость	169
О настоящем руководстве	5
Органы управления климатической системой	35
Основные характеристики двигателя	182
Открывание двери	16
Открывание и закрывание двери багажного отделения	16

Отопление, вентиляция и кондиционирование воздуха	35
Охлаждающая жидкость	167

P

Панорамный люк*	55
Параметры шин	182
Перегрев двигателя	161
Переднее сиденье	21
Переключение передач	89
Подушки безопасности	70
Положения рычага селектора	89
Пояснения к условным символам	6
Предисловие	1
Предупреждение об опасности выхлопных газов двигателя	141
Примечания для пользователей	5
Проверка и замена предохранителя	153
Процедура замены элемента питания электронного ключа	146
Процедура запуска от внешнего источника питания	147
Пусковой переключатель	19
Пусковой переключатель (система бесключевого запуска двигателя)	19

P

Рабочая тормозная система	127
Распознавание информации об ограничении скорости*	120
Расположение подушек безопасности	70
Регистратор данных о событиях (EDR)*	180
Регулировка рулевого колеса	46
Регулярное техническое обслуживание	165
Режим движения	91
Рейлинги на крыше	66
Рекомендации по эксплуатации	90
Рекомендуемые жидкости и заправочные объемы	183
Рекомендуемые рабочие жидкости	183
Ремни безопасности	67
Розетка 12 В питания и USB-разъемы центральной консоли	64
Рулевое колесо	46

С

Световые приборы	40
Светоотражающий жилет*	143
Сертификационная табличка автомобиля.....	179
Сигнализация экстренного торможения (HAZ).....	132
Сигнальные лампы и индикаторы	30
Сиденья	21
Система адаптивного круиз-контроля (ACC)*	94
Система вызова экстренных оперативных служб*	162
Система интеллектуального управления дальним светом фар (IHBC)*	125
Система контроля давления в шинах*	132
Система контроля движения под уклон (HDC)*	131
Система контроля тягового усилия (TCS)*	131
Система круиз-контроля (CC)*	92
Система обзора при движении задним ходом*	136
Система панорамного изображения*	137
Система помощи, использующая задний боковой радар*	121
Система помощи при начале движения на уклоне (HHC)*	131
Система помощи при парковке*	134
Система помощи при экстренном торможении (EBA)*	130
Система предотвращения опрокидывания (ARP)*	130
Система распознавания дорожных знаков (TSI)*	119
Система снижения токсичности выбросов	140
Система «старт-стоп» (автоматический запуск и остановка двигателя)*	87
Система удержания в полосе движения (LKA)*	112
Система уменьшения тяжести последствий фронтального столкновения (CMSF)*	115
Системы интеллектуальной помощи вождению*	91

Системы помощи водителю	127
Солнцезащитный козырек	59
Солнцезащитный козырек и косметическое зеркало	59
Срабатывание подушек безопасности	73
Средства предупреждения об опасности и экстренной помощи	143
Стеклоочистители	44
Стояночная тормозная система	127

Т

Технические параметры	181
Техническое обслуживание аккумуляторной батареи	171
Техническое обслуживание шин	173
Топливная система	142
Тормозная жидкость	168
Трехкомпонентный каталитический нейтрализатор	140
Трехточечный ремень безопасности	68

У

Указания в отношении использования руководства	5
Условные обозначения	6
Установка детского удерживающего устройства	78
Устройство защиты от открывания двери детьми	18
Уход и техническое обслуживание	165

Ф

Функция памяти сиденья водителя*	25
--	----

Х

Ходовые характеристики автомобиля	181
---	-----

Ч

Чистка салона	177
---------------------	-----

Ш

Шины	173
------------	-----

Щ

Щетки стеклоочистителя 169

Э

Экологический класс 182

Электрические стеклоподъемники 53

Электрический усилитель рулевого
управления (EPS) 132

Электронная система динамической
стабилизации (ESC) 129

Электронная система распределения
тормозного усилия (EBD)* 129

Электронный ключ 11